

INTERNATIONAL
STANDARD

ISO
1219-1

NORME
INTERNATIONALE

Second edition
Deuxième édition
2006-10-15

**Fluid power systems and components —
Graphic symbols and circuit diagrams —**

Part 1:

**Graphic symbols for conventional use
and data-processing applications**

**Transmissions hydrauliques et
pneumatiques — Symboles graphiques et
schémas de circuit —**

Partie 1:

**Symboles graphiques en emploi
conventionnel et informatisé**



Reference number
Numéro de référence
ISO 1219-1:2006(E/F)

© ISO 2006

PDF disclaimer

This PDF file may contain embedded typefaces. In accordance with Adobe's licensing policy, this file may be printed or viewed but shall not be edited unless the typefaces which are embedded are licensed to and installed on the computer performing the editing. In downloading this file, parties accept therein the responsibility of not infringing Adobe's licensing policy. The ISO Central Secretariat accepts no liability in this area.

Adobe is a trademark of Adobe Systems Incorporated.

Details of the software products used to create this PDF file can be found in the General Info relative to the file; the PDF-creation parameters were optimized for printing. Every care has been taken to ensure that the file is suitable for use by ISO member bodies. In the unlikely event that a problem relating to it is found, please inform the Central Secretariat at the address given below.

PDF – Exonération de responsabilité

Le présent fichier PDF peut contenir des polices de caractères intégrées. Conformément aux conditions de licence d'Adobe, ce fichier peut être imprimé ou visualisé, mais ne doit pas être modifié à moins que l'ordinateur employé à cet effet ne bénéficie d'une licence autorisant l'utilisation de ces polices et que celles-ci y soient installées. Lors du téléchargement de ce fichier, les parties concernées acceptent de fait la responsabilité de ne pas enfreindre les conditions de licence d'Adobe. Le Secrétariat central de l'ISO décline toute responsabilité en la matière.

Adobe est une marque déposée d'Adobe Systems Incorporated.

Les détails relatifs aux produits logiciels utilisés pour la création du présent fichier PDF sont disponibles dans la rubrique General Info du fichier; les paramètres de création PDF ont été optimisés pour l'impression. Toutes les mesures ont été prises pour garantir l'exploitation de ce fichier par les comités membres de l'ISO. Dans le cas peu probable où surviendrait un problème d'utilisation, veuillez en informer le Secrétariat central à l'adresse donnée ci-dessous.

© ISO 2006

All rights reserved. Unless otherwise specified, no part of this publication may be reproduced or utilized in any form or by any means, electronic or mechanical, including photocopying and microfilm, without permission in writing from either ISO at the address below or ISO's member body in the country of the requester. / Droits de reproduction réservés. Sauf prescription différente, aucune partie de cette publication ne peut être reproduite ni utilisée sous quelque forme que ce soit et par aucun procédé, électronique ou mécanique, y compris la photocopie et les microfilms, sans l'accord écrit de l'ISO à l'adresse ci-après ou du comité membre de l'ISO dans le pays du demandeur.

ISO copyright office
Case postale 56 • CH-1211 Geneva 20
Tel. + 41 22 749 01 11
Fax + 41 22 749 09 47
E-mail copyright@iso.org
Web www.iso.org

Published in Switzerland/Publié en Suisse

Contents

Page

Foreword.....	vii
Introduction	ix
1 Scope	1
2 Normative references	2
3 Terms and definitions	3
4 Identification statement (Reference to this part of ISO 1219)	3
5 General rules	3
6 Examples of hydraulic applications.....	7
6.1 Valves.....	7
6.1.1 Control mechanisms	7
6.1.2 Directional control valves	10
6.1.3 Pressure control valves	15
6.1.4 Flow control valves.....	18
6.1.5 Non-return (check) valves and shuttle valves	20
6.1.6 Proportional directional control valves.....	21
6.1.7 Proportional pressure control valves	25
6.1.8 Proportional flow control valves	28
6.1.9 Two-port slip-in cartridge valves	30
6.2 Pumps and motors	40
6.3 Cylinders.....	46
6.4 Accessories.....	49
6.4.1 Connections and joints	49
6.4.2 Electrical equipment.....	50
6.4.3 Measuring instruments and indicators.....	51
6.4.4 Filters and separators	54
6.4.5 Heat exchangers	58
6.4.6 Energy accumulators (pressure vessels, gas bottles)	59
6.4.7 Lubrication points.....	60
7 Examples of pneumatic applications.....	60
7.1 Valves.....	60
7.1.1 Control mechanisms	60
7.1.2 Directional control valves	64
7.1.3 Pressure control valves	72
7.1.4 Flow control valves.....	74
7.1.5 Non-return (check) valves and shuttle valves	75
7.1.6 Proportional directional control valves.....	76
7.1.7 Proportional pressure control valves	77
7.1.8 Proportional flow control valves	78
7.2 Air compressors and motors.....	79
7.3 Cylinder.....	81
7.4 Accessories.....	86
7.4.1 Connections and joints	86
7.4.2 Electrical equipment.....	87
7.4.3 Measuring instruments and indicators.....	88
7.4.4 Filters and separators	89
7.4.5 Energy accumulators (pressure vessels, gas bottles)	95
7.4.6 Vacuum ejectors	96
7.4.7 Suction cups	97

8	Symbols of basic nature.....	98
8.1	Lines	98
8.2	Connections and joints	99
8.3	Flow path and direction indicator	101
8.4	Mechanical basic elements	104
8.5	Control mechanism elements	114
8.6	Adjusting elements	119
8.7	Accessories	120
9	Application rules	127
9.1	General symbols	127
9.2	Valves	128
9.3	Two-port slip-in cartridge valves.....	137
9.4	Pumps and motors.....	139
9.5	Cylinders	142
9.6	Accessories	144
9.6.1	Connections and joints	144
9.6.2	Electrical equipment	146
9.6.3	Measuring instruments and indicators	147
9.6.4	Sources of energy	148
Annex A (informative) Recommendations for the creation of CAD symbols		149
Bibliography		162

Sommaire

Page

Avant-propos.....	viii
Introduction	x
1 Domaine d'application	1
2 Références normatives	2
3 Termes et définitions	3
4 Phrase d'identification (Référence à la présente partie de l'ISO 1219)	3
5 Règles générales	3
6 Exemples d'applications hydrauliques	7
Anwendungsbeispiele Hydraulik	7
6.1 Ventile	7
6.1.1 Mécanismes de commande	7
6.1.2 Distributeurs de commande directionnels	10
6.1.3 Distributeurs de commande de pression	15
6.1.4 Distributeurs de commande de débit	18
6.1.5 Clapets anti-retour et sélecteurs de circuit	20
6.1.6 Distributeurs proportionnels de commande directe	21
6.1.7 Distributeurs proportionnels de commande de pression	25
6.1.8 Distributeurs proportionnels de commande de débit	28
6.1.9 Distributeurs à cartouche à bride à deux orifices	30
6.2 Pompes et moteurs	40
6.3 Vérins	46
6.4 Accessoires	49
6.4.1 Connexions et raccordements	49
6.4.2 Équipement électrique	50
6.4.3 Appareils de mesure et indicateurs	51
6.4.4 Filtres et séparateurs	54
6.4.5 Échangeurs de chaleur	58
6.4.6 Accumulateurs d'énergie (réservoirs sous pression, bouteilles à gaz)	59
6.4.7 Points de lubrification	60
7 Exemples d'applications pneumatiques	60
7.1 Distributeurs	60
7.1.1 Mécanismes de commande	60
7.1.2 Distributeurs de commande directionnels	64
7.1.3 Distributeurs de commande de pression	72
7.1.4 Distributeurs de commande de débit	74
7.1.5 Clapets anti-retour et sélecteurs de circuit	75
7.1.6 Distributeurs proportionnels de commande directe	76
7.1.7 Distributeurs proportionnels de commande de pression	77
7.1.8 Distributeurs proportionnels de commande de débit	78
7.2 Compresseurs et moteurs	79
7.3 Vérins	81
7.4 Accessoires	86
7.4.1 Connexions et raccordements	86
7.4.2 Équipement électrique	87
7.4.3 Appareils de mesure et indicateurs	88
7.4.4 Filtres et séparateurs	89
7.4.5 Accumulateurs d'énergie (réservoirs sous pression, bouteilles de gaz)	95
7.4.6 Générateurs de vide	96

7.4.7	Ventouses	97
8	Symboles de base	98
8.1	Traits.....	98
8.2	Connexions et raccordements.....	99
8.3	Voies d'écoulement et indicateur de sens.....	101
8.4	Éléments de base mécaniques	104
8.5	Élément de mécanismes de commande	114
8.6	Éléments de réglage	119
8.7	Accessoires	120
9	Règles d'application	127
9.1	Symboles généraux	127
9.2	Distributeurs	128
9.3	Distributeurs à cartouche à bride à deux orifices	137
9.4	Pompes et moteurs	139
9.5	Vérins	142
9.6	Accessoires	144
9.6.1	Connexions et raccordements.....	144
9.6.2	Équipement électrique.....	146
9.6.3	Appareils de mesure et indicateurs	147
9.6.4	Sources d'énergie	148
Annexe A (informative) Recommandations pour la création des symboles de CAO.....		149
Bibliographie		162

Foreword

ISO (the International Organization for Standardization) is a worldwide federation of national standards bodies (ISO member bodies). The work of preparing International Standards is normally carried out through ISO technical committees. Each member body interested in a subject for which a technical committee has been established has the right to be represented on that committee. International organizations, governmental and non-governmental, in liaison with ISO, also take part in the work. ISO collaborates closely with the International Electrotechnical Commission (IEC) on all matters of electrotechnical standardization.

International Standards are drafted in accordance with the rules given in the ISO/IEC Directives, Part 2.

The main task of technical committees is to prepare International Standards. Draft International Standards adopted by the technical committees are circulated to the member bodies for voting. Publication as an International Standard requires approval by at least 75 % of the member bodies casting a vote.

Attention is drawn to the possibility that some of the elements of this document may be the subject of patent rights. ISO shall not be held responsible for identifying any or all such patent rights.

ISO 1219-1 was prepared by Technical Committee ISO/TC 131, *Fluid power systems*, Subcommittee SC 1, *Terminology, classification and symbols*.

This second edition cancels and replaces the first edition (ISO 1219-1:1991), which has been technically revised.

ISO 1219 consists of the following parts, under the general title *Fluid power systems and components — Graphic symbols and circuit diagrams*:

- *Part 1: Graphic symbols for conventional use and data processing applications*
- *Part 2: Circuit diagrams*

Avant-propos

L'ISO (Organisation internationale de normalisation) est une fédération mondiale d'organismes nationaux de normalisation (comités membres de l'ISO). L'élaboration des Normes internationales est en général confiée aux comités techniques de l'ISO. Chaque comité membre intéressé par une étude a le droit de faire partie du comité technique créé à cet effet. Les organisations internationales, gouvernementales et non gouvernementales, en liaison avec l'ISO participent également aux travaux. L'ISO collabore étroitement avec la Commission électrotechnique internationale (CEI) en ce qui concerne la normalisation électrotechnique.

Les Normes internationales sont rédigées conformément aux règles données dans les Directives ISO/CEI, Partie 2.

La tâche principale des comités techniques est d'élaborer les Normes internationales. Les projets de Normes internationales adoptés par les comités techniques sont soumis aux comités membres pour vote. Leur publication comme Normes internationales requiert l'approbation de 75 % au moins des comités membres votants.

L'attention est appelée sur le fait que certains des éléments du présent document peuvent faire l'objet de droits de propriété intellectuelle ou de droits analogues. L'ISO ne saurait être tenue pour responsable de ne pas avoir identifié de tels droits de propriété et averti de leur existence.

L'ISO 1219-1 a été élaborée par le comité technique ISO/TC 131, *Transmissions hydrauliques et pneumatiques*, sous-comité SC 1, *Terminologie, classification et symboles*.

Cette deuxième édition annule et remplace la première édition (ISO 1219-1:1991), dont elle constitue une révision technique.

L'ISO 1219 comprend les parties suivantes, présentées sous le titre général *Transmissions hydrauliques et pneumatiques — Symboles graphiques et schémas de circuit*:

- *Partie 1: Symboles graphiques en emploi conventionnel et informatisé*
- *Partie 2: Schémas de circuit*

Introduction

In fluid power systems, power is transmitted and controlled through a fluid (liquid or gas) under pressure within a circuit.

Graphic symbols are intended to describe fluid power components and their function. They are used in circuit diagrams, on nameplates, in catalogues and other commercial literature.

Introduction

Dans les systèmes de transmissions hydrauliques et pneumatiques, l'énergie est transmise et commandée par l'intermédiaire d'un fluide (liquide ou gaz) sous pression circulant dans un circuit.

Les symboles graphiques servent à représenter les composants pour transmissions hydrauliques et pneumatiques ainsi que leur fonction. Ils figurent sur les schémas de circuit, les plaques signalétiques, les catalogues et les descriptions de produits.

Fluid power systems and components — Graphic symbols and circuit diagrams —

Part 1: Graphic symbols for conventional use and data-processing applications

1 Scope

This part of ISO 1219 establishes basic elements for symbols. It lays down rules for devising fluid power symbols for use on components and in circuit diagrams.

This part of ISO 1219 is a collective application standard of the ISO 14617 series. In this part of ISO 1219, the symbols are designed in fixed dimensions to be used directly in data processing systems, which might result in different variants.

NOTE In addition to terms in English and French, two of the three official ISO languages, this part of ISO 1219 gives the equivalent terms in German; these are published under the responsibility of the member body for Germany (DIN). However, only the terms and definitions given in the official languages can be considered as ISO terms and definitions.

Transmissions hydrauliques et pneumatiques — Symboles graphiques et schémas de circuit —

Partie 1: Symboles graphiques en emploi conventionnel et informatisé

1 Domaine d'application

La présente partie de l'ISO 1219 définit les éléments de base des symboles. Elle établit les règles de formation des symboles des transmissions hydrauliques et pneumatiques à utiliser sur les composants et les schémas de circuit.

La présente partie de l'ISO 1219 est une application collective de la série de normes ISO 14617. Dans la présente partie de l'ISO 1219, les symboles sont dessinés avec des dimensions fixes pour être directement utilisés dans les systèmes de traitement de données, qui peuvent avoir comme conséquences différentes variantes.

NOTE En complément des termes en anglais et en français, deux des trois langues officielles de l'ISO, la présente partie de l'ISO 1219 donne les termes équivalents en allemand; ces termes sont publiés sous la responsabilité du comité membre allemand (DIN). Toutefois, seuls les termes et définitions donnés dans les langues officielles peuvent être considérés comme étant des termes et définitions de l'ISO.

2 Normative references

The following referenced documents are indispensable for the application of this document. For dated references, only the edition cited applies. For undated references, the latest edition of the referenced document (including any amendments) applies.

ISO 128 (all parts), *Technical drawings — General principles of representation*

ISO 3098-5, *Technical product documentation — Lettering — Part 5: CAD lettering of the Latin alphabet, numerals and marks*

ISO 5598, *Fluid power systems and components — Vocabulary*

ISO 14617 (all parts), *Graphical symbols for diagrams*

ISO 81714-1, *Design of graphical symbols for use in technical documentation of products — Part 1: Basic rules*

IEC 81714-2, *Design of graphical symbols for use in the technical documentation of products — Part 2: Specification for graphical symbols in a computer sensible form including graphical symbols for a reference library, and requirements for their interchange*

2 Références normatives

Les documents de référence suivants sont indispensables pour l'application du présent document. Pour les références datées, seule l'édition citée s'applique. Pour les références non datées, la dernière édition du document de référence s'applique (y compris les éventuels amendements).

ISO 128 (toutes les parties), *Dessins techniques — Principes généraux de représentation*

ISO 3098-5, *Documentation technique de produits — Écriture — Partie 5: Écriture en conception assistée par ordinateur de l'alphabet latin, des chiffres et des signes*

ISO 5598, *Transmissions hydrauliques et pneumatiques — Vocabulaire*

ISO 14617 (toutes les parties), *Symboles graphiques pour schémas*

ISO 81714-1, *Création de symboles graphiques à utiliser dans la documentation technique de produits — Partie 1: Règles fondamentales*

CEI 81714-2, *Création de symboles graphiques utilisables dans la documentation technique de produits — Partie 2: Spécification pour symboles graphiques sous forme adaptée à l'ordinateur, y compris symboles pour bibliothèque de références, et prescriptions relatives à leur échange*

3 Terms and definitions

For the purposes of this document, the terms and definitions given in ISO 5598 apply.

4 Identification statement (Reference to this part of ISO 1219)

Use the following statement in test reports, catalogues and sales literature when claiming compliance with this part of ISO 1219:

“Graphic symbols are in accordance with ISO 1219-1:2006, *Fluid power systems and components — Graphic symbols and circuit diagrams — Part 1: Graphic symbols for conventional use and data processing applications.*”

5 General rules

5.1 Symbols for components are created using the symbols of basic nature specified in this part of ISO 1219 and taking into account the rules given for their creation.

5.2 Most symbols represent components and devices with specified functions. Some symbols represent instead functions or methods of operation.

5.3 Symbols are not intended to show the actual construction of a component.

3 Termes et définitions

Pour les besoins du présent document, les termes et définitions donnés dans l'ISO 5598 s'appliquent.

4 Phrase d'identification (Référence à la présente partie de l'ISO 1219)

Pour signaler la conformité à la présente partie de l'ISO 1219, la phrase d'identification à utiliser dans les rapports d'essai, catalogues et documentation commerciale, est la suivante:

«Les symboles graphiques sont conformes à l'ISO 1219-1:2006, *Transmissions hydrauliques et pneumatiques — Symboles graphiques et schémas de circuit — Partie 1: Symboles graphiques en emploi conventionnel et informatisé.*»

5 Règles générales

5.1 Les symboles pour les composants sont à créer en utilisant les symboles de base spécifiés dans la présente partie de l'ISO 1219 et en tenant compte des règles données pour la création.

5.2 La plupart des symboles représente des composants et des appareils aux fonctions définies. Toutefois, certains symboles représentent également des fonctions ou procédés de commande.

5.3 Les symboles ne visent pas à une représentation réelle d'un composant.

3 Begriffe und Definitionen

Für die Anwendung dieses Dokuments gelten die Begriffe nach ISO 5598.

4 Kennzeichnungsvermerk

Als Hinweis auf die Einhaltung dieses Teils der ISO 1219 ist der folgende Text in Prüfberichten, Katalogen und Verkaufsunterlagen zu verwenden:

„Die graphischen Symbole entsprechen ISO 1219-1:2006, *Fluidtechnik; Graphische Symbole und Schaltpläne; Teil 1: Graphische Symbole für konventionelle und datentechnische Anwendungen.*”

5 Allgemeine Regeln

5.1 Symbole für Bauteile sind aus in diesem Teil von ISO 1219 festgelegten Grundsymbolen unter Berücksichtigung der vorgegebenen Bildungsregeln zu erstellen.

5.2 Die meisten Symbole stellen Bauteile und Geräte mit festgelegten Funktionen dar. Manche Symbole stellen aber auch Funktionen oder Betätigungsverfahren dar.

5.3 Symbole dienen nicht dem Zweck, die Konstruktion eines Gerätes darzustellen.

5.4 Symbols of components show the de-energized (at-rest) position of a component. Symbols of components that do not have a clearly defined de-energized (at-rest) position shall be created according to the component-specific rules for the creation of symbols laid down in this part of ISO 1219.

NOTE The rules applicable to circuit diagrams are given in ISO 1219-2.

5.5 Symbols of components shall show all the connections provided.

5.6 Symbols shall have all the required free spaces for indicating the port/connection designations and parameters such as pressure, flow, electrical connection, etc. or component settings.

5.7 In accordance with ISO 81714-1, symbols of basic nature may be mirrored or turned when graphic symbols are being created.

5.8 The symbols are shown in the original position as defined in this part of ISO 1219 and in ISO 81714-1. They may be mirrored or rotated in 90° increments without changing their meaning.

5.4 Les symboles des composants présentent les composants en position repos. Les symboles des composants qui n'ont pas une position repos clairement définie doivent être créés suivant les règles de création de symboles spécifiques à ces composants établies dans la présente partie de l'ISO 1219.

NOTE Les règles applicables aux schémas de circuits sont données dans l'ISO 1219-2.

5.5 Les symboles des composants doivent présenter toutes les connexions prévues.

5.6 Les symboles doivent comporter toutes les cases libres nécessaires pour indiquer la désignation de l'orifice/raccordement et de variables telles que la pression, le débit, le raccordement électrique etc. ou les réglages des appareils.

5.7 Conformément à l'ISO 81714-1, les éléments de base peuvent être tournés ou inversés pour la création de symboles graphiques.

5.8 Les symboles sont présentés dans la position originelle comme défini dans la présente partie de l'ISO 1219 et dans l'ISO 81714-1. Les symboles peuvent être inversés ou tournés par pas de 90° sans incidence sur leur signification.

5.4 Symbole zeigen die Ruhestellung eines Bauteils. Symbole für Bauteile, die keine eindeutige Ruhestellung haben, werden nach den in diesem Teil von ISO 1219 fixierten, bauteilspezifischen Bildungsregeln angelegt.

ANMERKUNG Die Regeln zur Erstellung der Schaltpläne sind in ISO 1219-2 enthalten.

5.5 Symbole für Bauteile müssen alle vorhandenen Anschlüsse aufweisen.

5.6 Symbole müssen alle erforderlichen Platzhalter zur Angabe der Anschlussbezeichnung und der Angaben über Größen wie Druck, Volumenstrom, Elektroanschluss usw. oder Geräteeinstellungen haben.

5.7 Nach ISO 81714-1 dürfen Grundsymbole zur Bildung von graphischen Symbolen gedreht oder gespiegelt werden.

5.8 Die Symbole sind in der Originallage, wie in diesem Teil von ISO 1219 und in ISO 81714-1 definiert, dargestellt. Sie dürfen ohne Einfluss auf ihre Bedeutung gespiegelt oder in Schritten von 90° gedreht werden.

5.9 If a symbol represents a fluid power component with two or more main functions that are connected to each other, the symbol shall be enclosed by a solid line (see 8.1.1).

NOTE 1 For example, the duty of control mechanisms on directional control valves and indication of clogging of a filter are not considered main functions.

NOTE 2 This is a change from ISO 1219-1:1991, in which the line was dash-dotted. The reason for the change is to improve clarity.

5.10 Where two or more components are contained in one assembly, their symbols shall be enclosed by a dash-dotted line (see 8.1.3).

5.11 The dotted line used in this part of ISO 1219 is employed for representing adjacent basic elements or components. It is not used in graphic symbols.

5.12 The graphical symbols in this part of ISO 1219 are drawn in accordance with ISO 14617 (all parts) and the rules in ISO 81714-1 and IEC 81714-2. Graphical symbols in accordance with ISO 14617 (all parts) are drawn with a module size $M = 2,5$ mm and a line thickness of 0,25 mm. To minimize symbol size, graphical symbols in this part of ISO 1219 are drawn with a module size $M = 2,0$ mm and a line thickness of 0,2 mm. For both module sizes, however, lettering shall be 2,5 mm high with a line thickness of 0,25 mm. It is possible to scale graphic symbols used on component labels or catalogues as required.

5.9 Lorsqu'un symbole de transmissions hydrauliques et pneumatiques représente un composant doté de plusieurs fonctions principales interconnectées, le symbole est entouré par un cadre en trait plein (voir 8.1.1).

NOTE 1 La commande des distributeurs ou l'indication du colmatage des filtres ne sont pas à considérer comme fonctions principales.

NOTE 2 Ce point constitue un amendement par rapport à l'ISO 1219-1:1991, dans laquelle ce trait était mixte. Cet amendement a pour but d'améliorer la clarté de la représentation.

5.10 Lorsqu'une unité réunit deux ou plusieurs composants, leurs symboles sont entourés par un cadre en trait mixte (voir 8.1.3).

5.11 Le trait en pointillés utilisé dans la présente partie de l'ISO 1219 sert à représenter les éléments de base ou les composants adjacents. Il n'est pas utilisé dans les symboles graphiques.

5.12 Les symboles graphiques contenus dans la présente partie de l'ISO 1219 sont dessinés conformément à l'ISO 14617 (toutes les parties) et aux règles selon l'ISO 81714-1 et selon la CEI 81714-2. Les symboles graphiques selon l'ISO 14617 (toutes les parties) sont dessinés avec $M = 2,5$ mm et une épaisseur de ligne de 0,25 mm. Afin de réduire la taille des symboles, les symboles graphiques dans la présente partie de l'ISO 1219 sont dessinés avec $M = 2,0$ mm et une épaisseur de ligne de 0,2 mm. Pour les deux modules la hauteur de lettres est 2,5 mm et l'épaisseur de ligne 0,25 mm. Il est possible de faire appel aux multiples requis pour les plaques signalétiques ou les catalogues.

5.9 Wenn ein Symbol ein fluidtechnisches Bauteil mit mehreren Hauptfunktionen, die untereinander verbunden sind, darstellt, ist das Symbol mit einer durchgezogenen Linie zu umrahmen (siehe 8.1.1).

ANMERKUNG 1 Die Betätigung von Wegeventilen und das Anzeigen der Verschmutzung bei Filtern sind zum Beispiel nicht als Hauptfunktionen anzusehen.

ANMERKUNG 2 Das ist eine Änderung gegenüber der vorangegangenen Ausgabe von ISO 1219-1, bei der diese Linie strichpunktiert dargestellt wurde. Diese Änderung wurde vorgenommen, um die Darstellung klarer zu machen.

5.10 Wenn zwei oder mehr Bauteile in einer Einheit enthalten sind, müssen sie mit einer strichpunktierten Linie eingerahmt werden (siehe 8.1.3).

5.11 Die in diesem Teil von ISO 1219 verwendete gepunktete Linie wird zur Darstellung angrenzender Grundelemente oder Bauteile genutzt. Sie wird nicht in Symbolen verwendet.

5.12 Die graphischen Symbole in diesem Teil von ISO 1219 sind nach ISO 14617 (alle Teile) und nach den Regeln in ISO 81714-1 und IEC 81714-2 gezeichnet. Graphische Symbole in ISO 14617 (alle Teile) sind mit Modul $M = 2,5$ mm und Linienbreite 0,25 mm gezeichnet. Um die Symbolgröße zu minimieren, werden die graphischen Symbole in diesem Teil von ISO 1219 mit einem Modul $M = 2,0$ mm und einer Linienbreite von 0,2 mm gezeichnet. Für beide Module gilt die Schriftgröße 2,5 mm mit einer Linienbreite von 0,25 mm. Für Typenschilder oder Kataloge dürfen erforderliche Skalierungen vorgenommen werden.

5.13 Dimensions of lettering and port labelling should be according to ISO 3098-5, character shape CB.

5.14 Each graphical symbol in this part of ISO 1219 is assigned a unique registration number according to ISO 14617 (all parts). The variants are identified with V1, V2, V3 etc. after the registration number.

For registration numbers not yet specified in ISO 14617 (all parts), a preliminary registration number is used. For the field of fluid power the registration number is indicated by "F" for symbols of basic nature and by "RF" for application rules before the number.

Examples of symbols are indicated by "X". The range from X10000 to X39999 is reserved for the field of fluid power technology.

5.13 Il convient que la taille des lettres et la désignation des orifices soient conformes à l'ISO 3098-5, forme de lettre CB.

5.14 Chaque symbole graphique de la présente partie de l'ISO 1219 est assigné à un numéro d'enregistrement unique conformément à l'ISO 14617 (toutes les parties). Les variantes sont identifiées par V1, V2, V3, etc. après le numéro d'enregistrement.

Un numéro d'enregistrement provisoire, spécifié par «F» pour les éléments de base et «RF» pour la régulation des transmissions hydrauliques et pneumatiques, indique tout numéro d'enregistrement qui n'est pas encore défini dans l'ISO 14617 (toutes les parties).

Les exemples de symboles sont caractérisés par un «X», le domaine des transmissions hydrauliques et pneumatiques étant réservé dans la plage des numéros entre X10000 et X39999.

5.13 Die Maße der Beschriftung und Anschlussbezeichnungen sollten nach ISO 3098-5, Schriftform CB sein.

5.14 Jedem graphischen Symbol in diesem Teil von ISO 1219 wird eine eindeutige Registriernummer nach ISO 14617 (alle Teile) zugeordnet. Varianten werden mit V1, V2, V3 usw. nach der Registriernummer unterschieden.

Für noch nicht in ISO 14617 (alle Teile) festgelegte Registriernummern ist eine vorläufige Registriernummer angegeben, die für die Fluidtechnik mit „F“ für Grund-elemente und mit „RF“ für Anwendungsregeln beginnt.

Beispiele von Symbolen sind mit „X“ gekennzeichnet. Für die Fluidtechnik ist der Nummernbereich X10000 bis X39999 reserviert.

6 Examples of hydraulic applications

Exemples d'applications hydrauliques

Anwendungsbeispiele Hydraulik

6.1 Valves



Distributeurs

Ventile

6.1.1 Control mechanisms

Mécanismes de commande

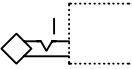
Betätigungseinrichtungen

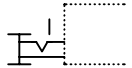
	Reg. No. Enreg. n° Regist Nr.	Graphic Graphique Grafik	Description Description Beschreibung
6.1.1.1	X10010 402V5 655V1 686V1 F041V1		Control mechanism with detachable grip and detent Commande par poignée amovible, avec dispositif de maintien en position Betätigung mit abnehmbaren Griff und Raste
6.1.1.2	X10020 402V5 711V1 201V2		Plunger with adjustable stroke limiter Poussoir à limitation de course variable Stößel mit einstellbarer Hubbegrenzung
6.1.1.3	X10030 402V5 655V1 684V1 F041V1		Push/pull control mechanism with detent Commande par poussoir et tirette à crantage Betätigung durch Drücken und Ziehen mit Raste

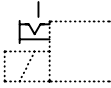
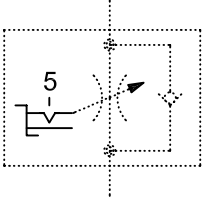
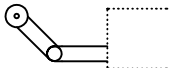
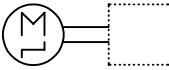
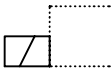
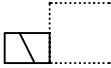
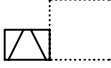
<p>6.1.1.4</p>	<p>X10040 402V2 681V2 F041V1</p>		<p>Control mechanism with locking manual override Dispositif de commande auxiliaire manuelle à crantage Handhilfsbetätigungseinrichtung mit Raste</p>
<p>6.1.1.5</p>	<p>X10050 402V5 685V1 F041V1</p>		<p>Turning control mechanism with five detent positions Commande en tournant à cinq positions de crantage Betätigung durch Drehen mit fünf Raststellungen</p>
<p>6.1.1.6</p>	<p>X10060 402V5 711V1 2005V1 712V1</p>		<p>Roller lever for actuation in one direction of travel Lever à galet pour commande dans un sens de déplacement Rollenhebel für Betätigung in einer Verfahrrichtung</p>
<p>6.1.1.7</p>	<p>X10070 F019V2 211V1 402V5 F002V1</p>		<p>Control mechanism using an electric stepping motor Commande par moteur pas à pas Betätigung durch Schrittmotor</p>
<p>6.1.1.8</p>	<p>X10110 101V2 212V1</p>		<p>Solenoid coil with one winding, direction of actuation towards the valving element Bobine d'électroaimant à un enroulement, agissant vers le composant Magnetspule mit einer Wicklung, Wirkrichtung zum Verstellelement hin</p>
<p>6.1.1.9</p>	<p>X10120 101V2 212V2</p>		<p>Solenoid coil with one winding, direction of actuation away from the valving element Bobine d'électroaimant à un enroulement, agissant à partir de l'élément de réglage Magnetspule mit einer Wicklung, Wirkrichtung vom Verstellelement weg</p>
<p>6.1.1.10</p>	<p>X10130 101V2 212V4</p>		<p>Electrical control mechanism with two coils, acting in both directions towards and away from the valving element Dispositif de commande électrique à deux enroulements agissant vers le composant et à partir du composant Elektrische Betätigungseinrichtung mit zwei Wicklungen, Wirkrichtung zum Verstellelement hin und vom Verstellelement weg</p>

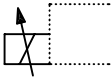
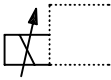
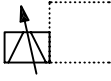
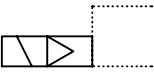
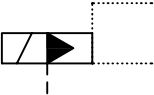
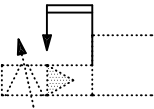
<p>6.1.1.11</p>	<p>X10140</p> <p>101V2 212V1 201V1</p>		<p>Solenoid coil with one winding, direction of actuation towards the valving element, continuously controlled</p> <p>Bobine d'électroaimant à un enroulement, agissant vers le composant, réglable en permanence</p> <p>Magnetspule mit einer Wicklung, Wirkrichtung zum Verstellelement hin, stetig verstellbar</p>
<p>6.1.1.12</p>	<p>X10150</p> <p>101V2 212V2 201V1</p>		<p>Solenoid coil with one winding, direction of actuation away from the valving element, continuously controlled</p> <p>Bobine d'électroaimant à un enroulement, agissant à partir du composant, réglable en permanence</p> <p>Magnetspule mit einer Wicklung, Wirkrichtung vom Verstellelement weg, stetig verstellbar</p>
<p>6.1.1.13</p>	<p>X10160</p> <p>101V2 212V4 201V1</p>		<p>Electrical control mechanism with two coils, acting in both directions towards and away from the valving element, continuously controlled</p> <p>Bobine d'électroaimant à deux enroulements, agissant vers le composant et à partir du composant, réglable en permanence</p> <p>Elektrische Betätigungseinrichtung mit zwei Wicklungen, Wirkrichtung zum Verstellelement hin und vom Verstellelement weg, stetig verstellbar</p>
<p>6.1.1.14</p>	<p>X10170</p> <p>101V2 212V2 244V1</p>		<p>Electrically operated pneumatic control mechanism</p> <p>Commande électropneumatique de pilotage</p> <p>Elektrisch betätigte pneumatische Vorsteuerung</p>
<p>6.1.1.15</p>	<p>X10180</p> <p>101V2 212V1 243V1 422V1</p>		<p>Electrically operated hydraulic pilot stage with external pilot supply</p> <p>Commande électrohydraulique de pilotage à alimentation externe de pilotage</p> <p>Elektrisch betätigte hydraulische Vorsteuerung mit externer Steuerölversorgung</p>
<p>6.1.1.16</p>	<p>X10190</p> <p>402V1 241V1 401V1</p>		<p>Mechanical feedback</p> <p>Rétroaction mécanique</p> <p>Mechanische Rückführung</p>

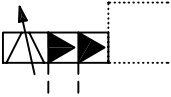
6.1.1.17	X10200		Hydraulic control mechanism with two successive pilot stages with external pilot supply and proportional solenoid two windings, working in opposite directions, in one assembly
	101V2		<p>Commande hydraulique à deux étages de pilotage successifs, avec alimentation externe de pilotage et électroaimant avec deux enroulements agissant en sens contraire dans un assemblage</p> <p>Hydraulische Betätigung durch zwei aufeinanderfolgende Vorsteuerstufen mit externer Steuerölversorgung und Stetigmagnetspule mit zwei gegensinnig wirkenden Wicklungen in einer Einheit</p>
	243V1		
	212V4		
	201V2		

6.1.2 Directional control valves

Distributeurs de commande directionnels

Schalt-Wegeventile

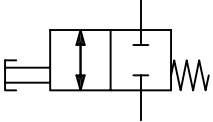
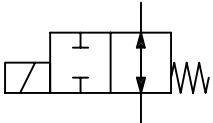
	Reg. No. Enreg. n° Regist Nr.	Graphic Graphique Grafik	Description Description Beschreibung
6.1.2.1	X10210 101V7 F028V1 2172V1 2002V1 402V5 682V1 401V2		<p>2/2 (two-port, two-position) directional control valve, two ports, two shift positions for two directions of flow, a push control mechanism, spring return, normally closed</p> <p>Distributeur 2/2, deux orifices, deux positions de commutation distinctes pour deux sens d'écoulement, commande par poussoir, ressort de rappel, normalement fermé</p> <p>2/2-Wegeventil, zwei Anschlüsse, zwei Schaltstellungen für zwei Durchströmungsrichtungen, Betätigung durch Drücken, Federrückstellung, in Ruhestellung geschlossen</p>
6.1.2.2	X10220 101V7 F028V1 2002V1 101V2 212V1 2172V1 401V2		<p>2/2 directional control valve, two ports, two shift positions, normally open, solenoid-actuated, spring return</p> <p>Distributeur 2/2, deux orifices, deux positions de commutation, normalement ouvert, commande par électroaimant, rappel par ressort</p> <p>2/2-Wegeventil, zwei Anschlüsse, zwei Schaltstellungen, in Ruhestellung offen, Magnetbetätigung, Federrückstellung</p>

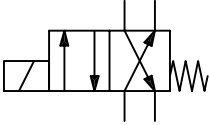
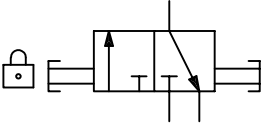
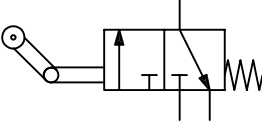
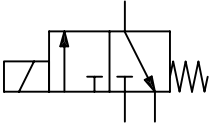
<p>6.1.2.3</p>	<p>X10230</p> <p>101V7 F026V1 F027V1 2002V1 101V2 212V1</p>		<p>Solenoid-actuated 4/2 directional control valve, spring return</p> <p>Distributeur 4/2 à commande par électroaimant, rappel par ressort</p> <p>4/2-Wegeventil mit Magnetbetätigung, Federrückstellung</p>
<p>6.1.2.4</p>	<p>X10260</p> <p>101V7 F026V1 F027V1 2172V1 402V5 682V1 F039V1 2172V1 401V2</p>		<p>3/2 lockout valve with padlock</p> <p>Distributeur 3/2 à commande verrouillable avec cadenas</p> <p>3/2-Wegeventil mit abschließbarer Betätigung</p>
<p>6.1.2.5</p>	<p>X10270</p> <p>101V7 F026V1 F027V1 2172V1 2002V1 711V1 2005V1 402V5 401V2</p>		<p>3/2 directional control valve controlled by a roller lever and spring return</p> <p>Distributeur 3/2, commande par levier à galet et ressort de rappel</p> <p>3/2-Wegeventil, betätigt durch Rollenhebel und Rückstellfeder</p>
<p>6.1.2.6</p>	<p>X10280</p> <p>101V7 F026V1 F027V1 2172V1 2002V1 101V2 212V1 401V2</p>		<p>3/2 directional control valve, with three ports and two positions (normally closed), controlled by a solenoid and spring return</p> <p>Distributeur 3/2 avec trois orifices et deux positions de commutation (normalement fermé), commande par électroaimant et ressort de rappel</p> <p>3/2-Wegeventil mit drei Anschlüssen und zwei Schaltstellungen (Ruhestellung geschlossen), Betätigung durch Magnet und Federrückstellung</p>

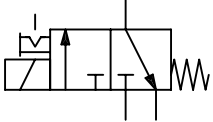
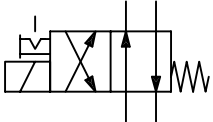
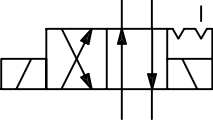
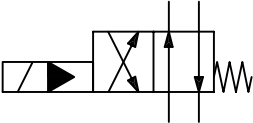
<p>6.1.2.7</p>	<p>X10290 101V7 F026V1 F027V1 2172V1 2002V1 101V2 212V1 681V2 402V2 655V1 F041V1</p>		<p>3/2 directional control valve with single solenoid, directly controlled, spring return, and manual override with detent</p> <p>Distributeur 3/2 avec un électroaimant, commande directe, ressort de rappel, et commande auxiliaire manuelle par dispositif de maintien en position</p> <p>3/2-Wegeventil mit einem Magnet, direkt betätigt, Federrückstellung und Hilfsbetätigungseinrichtung mit Raste</p>
<p>6.1.2.8</p>	<p>X10320 101V7 F026V1 F027V1 2002V1 101V2 212V1 402V2</p>		<p>4/2 directional control valve with single solenoid, directly controlled, spring return, and manual override with detent</p> <p>Distributeur 4/2 avec commande directe par électroaimant et rappel par ressort, commande auxiliaire manuelle par dispositif de maintien en position</p> <p>4/2-Wegeventil mit einem Magnet, direkt betätigt, Federrückstellung und Hilfsbetätigungseinrichtung mit Raste</p>
<p>6.1.2.9</p>	<p>X10330 101V7 F026V1 F027V1 101V2 212V1 655V1 F041V1 401V2</p>		<p>4/2 directional control valve, directly controlled by two solenoids, with detent (impulse valve)</p> <p>Distributeur 4/2 avec commande directe bistable, avec dispositif de maintien en position (distributeur d'impulsion)</p> <p>4/2-Wegeventil mit direkter Betätigung durch zwei Magnete, mit Raste (Impulsventil)</p>
<p>6.1.2.10</p>	<p>X10350 101V7 F026V1 F027V1 2002V1 101V2 243V1 212V1 401V2</p>		<p>4/2 directional control valve with four ports, two distinct positions, controlled by solenoid and hydraulic pilot, spring return</p> <p>Distributeur 4/2 avec quatre orifices, deux positions de commutation, commande par électroaimant et pilotage hydraulique, rappel par ressort</p> <p>4/2-Wegeventil mit vier Anschlüssen, zwei Schaltstellungen, Betätigung durch Magnet und hydraulische Vorsteuerung, Federrückstellung</p>

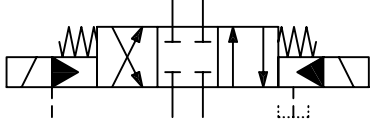
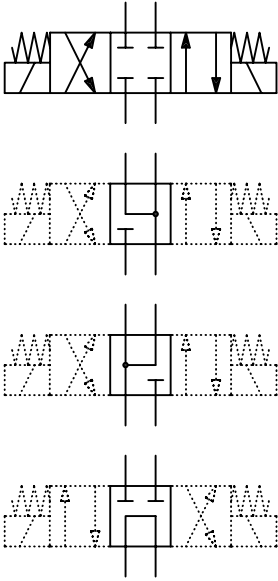
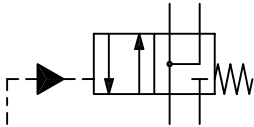
<p>6.1.2.11</p>	<p>X10360</p> <p>101V7 F026V1 F027V1 2172V1 2002V1 212V1 401V2 F001V1</p>		<p>4/3 directional control valve, with electrical operation of the pilot stage and hydraulic operation of the main stage, main stage and pilot stage with spring-centring, external pilot supply and pilot drain</p> <p>Distributeur 4/3, piloté, commande hydraulique de l'étage principal, commande électrique de l'étage de pilotage, étage principal et étage de pilotage à centrage par ressort, alimentation externe et retour externe de pilotage</p> <p>4/3-Wegeventil, mit elektrischer Betätigung der Vorsteuerstufe und hydraulischer Betätigung der Hauptstufe, Haupt- und Vorsteuerstufe mit Federzentrierung, Steuerölversorgung und Steuerölablauf extern</p>
<p>6.1.2.12</p>	<p>X10370</p> <p>101V7 F026V1 F027V1 2172V1 2002V1 101V2 212V1 F034V1 F031V1 501V1 401V2</p>		<p>4/3 directional control valve, directly controlled by two solenoids with spring-centred central position and different central position variants</p> <p>Distributeur 4/3 avec commande directe bistable, centrage par ressort de la position médiane et plusieurs variantes en position médiane</p> <p>4/3-Wegeventil mit direkter Betätigung durch zwei Magnete, Federzentrierung der Mittelstellung und verschiedenen Mittelstellungs-Varianten</p>
<p>6.1.2.13</p>	<p>X10380</p> <p>101V7 F034V1 F026V1 2172V1 2002V1 243V1 F001V1 401V2</p>		<p>4/2 directional control valve, hydraulically controlled, spring return</p> <p>Distributeur 4/2, commande hydraulique, ressort de rappel</p> <p>4/2-Wegeventil, hydraulisch betätigt, Rückstellfeder</p>

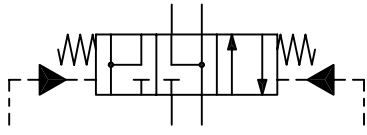
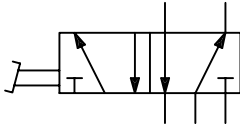
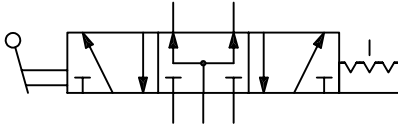
<p>6.1.2.14</p>	<p>X10390 101V7 F026V1 F034V1 2172V1 2002V1 243V1 F001V1 501V1 401V2</p>		<p>4/3 directional control valve, hydraulically controlled, spring-centred Distributeur 4/3, commande hydraulique, centrage par ressort 4/3-Wegeventil, hydraulisch betätigt, federzentriert</p>
<p>6.1.2.15</p>	<p>X10400 101V8 F026V1 F027V1 2172V1 402V3 690V1 401V2</p>		<p>5/2 directional control valve, treadle-controlled Distributeur 5/2, commande par pédale double effet 5/2-Wegeventil, Betätigung durch Wippe</p>
<p>6.1.2.16</p>	<p>X10420 101V8 F032V1 242V1 F026V1 F027V1 2172V1 101V2 655V1 F041V1 402V3 688V1 401V2</p>		<p>5/3 directional control valve, lever-controlled to each position, detented Distributeur 5/3, commande par levier et dispositif de maintien en position, admission ouverte aux orifices d'entrée et de sortie 5/3-Wegeventil mit Betätigung durch Hebel und Raste für Ventilposition, in der Ein- und Ausgangsanschlüsse offen sind</p>

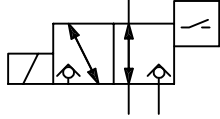
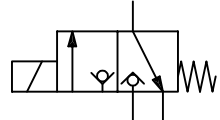
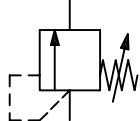
<p>6.1.2.17</p>	<p>X10480 101V7 F028V1 F029V1 2162V2 2163V2 101V2 212V1 101V5 F050V1</p>		<p>Solenoid-actuated 3/2 hydraulic poppet valve, with limit switch Distributeur 3/2 à clapet à commande par électroaimant et interrupteur de fin de course 3/2-Wegesitzventil mit Magnetbetätigung und Endschalter</p>
<p>6.1.2.18</p>	<p>X10490 101V7 F026V1 F027V1 2162V2 2163V2 2002V1 101V2 212V1 401V2</p>		<p>Solenoid-actuated 3/2 poppet valve Distributeur 3/2 à clapet à commande par électroaimant 3/2-Wegesitzventil mit Magnetbetätigung</p>
<p>6.1.3 Pressure control valves Distributeurs de commande de pression Schalt-Druckventile</p>			
	<p>Reg. No. Enreg. n° Regist Nr.</p>	<p>Graphic Graphique Grafik</p>	<p>Description Description Beschreibung</p>
<p>6.1.3.1</p>	<p>X10500 101V7 F026V1 2002V1 210V2 422V2 401V2</p>		<p>Directly controlled pressure relief valve, in which the opening pressure is adjusted by means of a spring Limiteur de pression à action directe, la pression d'ouverture étant réglable par ressort Direktgesteuertes Druckbegrenzungsventil, der Öffnungsdruck ist über Feder einstellbar</p>

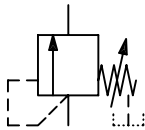
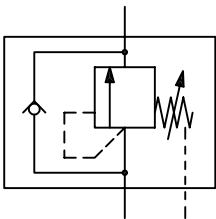
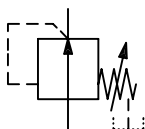
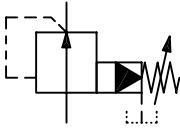
<p>6.1.3.2</p>	<p>X10510 101V7 F026V1 2002V1 210V2 422V2 401V2 422V1</p>		<p>Sequence valve with manually adjustable set point Soupape de priorité réglable manuellement Folgeventil, eigengesteuert</p>
<p>6.1.3.3</p>	<p>X10520 101V1 101V7 F026V1 2162V1 2163V1 422V2 501V1 401V1 422V1</p>		<p>Sequence valve, with bypass valve Soupape de priorité avec clapet anti-retour en dérivation Folgeventil eigengesteuert, mit Umgehungsventil</p>
<p>6.1.3.4</p>	<p>X10550 101V7 F026V1 2002V1 201V2 422V3 422V1 401V2</p>		<p>Directly controlled two-port pressure-reducing valve with external pilot drain Réducteur de pression à deux voies à action directe, à drain externe de pilotage Direktgesteuertes Zwei-Wege-Druckreduzierventil mit externem Steuerölablauf</p>
<p>6.1.3.5</p>	<p>X10560 101V7 F026V1 101V2 243V1 2002V1 201V2 422V3 401V2 422V1</p>		<p>Pilot-operated two-port pressure-reducing valve with external pilot drain Réducteur de pression à deux voies piloté, à drain externe de pilotage Vorgesteuertes Zwei-Wege-Druckreduzierventil mit externem Steuerölablauf</p>

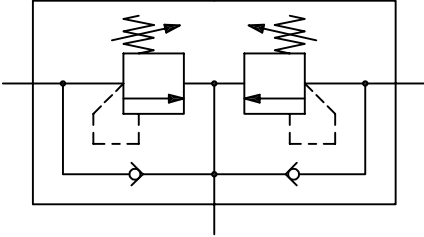
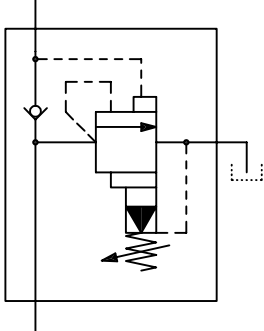
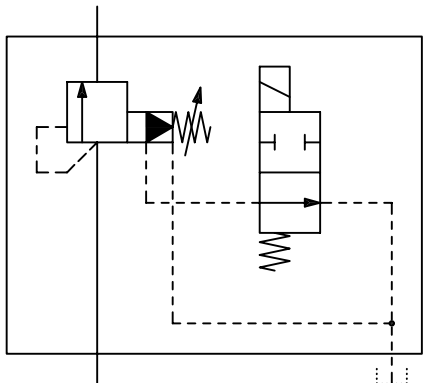
<p>6.1.3.6</p>	<p>X10580 101V7 101V1 F026V1 2002V1 201V2 422V2 2162V1 2163V1 501V1 401V1</p>		<p>Pressure-relief and anti-cavitation valves for protecting two supply lines Limiteurs de pression et clapets anticavitation pour protéger deux conduites d'alimentation Druckbegrenzungsventile und Nachsaugventile zur Absicherung zweier Verbraucherleitungen</p>
<p>6.1.3.7</p>	<p>X10590 101V7 101V1 F026V1 422V2 2177V1 101V2 243V1 2002V1 201V2 2162V1 2163V1 501V1 401V1 422V1</p>		<p>Accumulator-charging valve with a fixed switching-pressure differential Valve de gonflage d'accumulateur à pression différentielle fixe Speicherladeventil mit fester Schaltdruckdifferenz</p>
<p>6.1.3.8</p>	<p>X10600 101V7 F026V1 422V2 101V2 2002V1 201V2 2172V1 212V1 422V1 501V1 401V1</p>		<p>Hydraulic pilot-controlled pressure-relief valve with electrically operated activation to a pre-set pressure Limiteur hydraulique de pression piloté, pression pré réglée activée par commande électrique Hydraulisch vorgesteuertes Druckbegrenzungsventil mit elektrisch betätigter Aktivierung auf eingestellten Druck</p>

6.1.3.9	X10610		Three-port pressure-reducing valve (hydraulic)
	101V7		When the pre-set pressure is exceeded, the valve opens the outlet port to the tank.
	F028V1		Réducteur de pression à trois voies (hydraulique)
	422V4		Le réducteur ouvre l'orifice de raccordement de sortie vers le réservoir dès qu'une pression pré réglée est dépassée.
	2002V1		Drei-Wege-Druckreduzierventil (hydraulisch)
	201V2		Bei Überschreiten des eingestellten Drucks öffnet das Ventil den Ausgangsanschluss zum Behälter.
	401V1		
	401V2		

6.1.4 Flow control valves
Distributeurs de commande de débit
Schalt-Stromventile

	Reg. No. Enreg. n° Regist Nr.	Graphic Graphique Grafik	Description Description Beschreibung
6.1.4.1	X10630 401V1 2031V1 201V4		Flow-control valve, adjustable Gicleur réglable Drosselventil, einstellbar
6.1.4.2	X10640 401V1 2031V1 201V4 2162V1 2163V1 501V1 401V1		Flow-control valve, adjustable, with free flow in one direction Gicleur avec clapet, réglable, écoulement libre dans un sens Drossel-Rückschlagventil, einstellbar, freier Durchfluss in einer Richtung

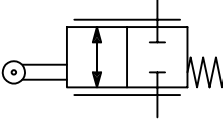
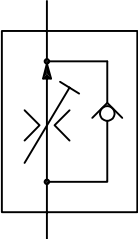
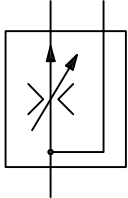
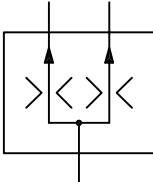

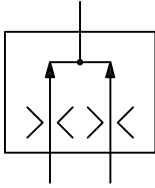
<p>6.1.4.3</p>	<p>X10650 101V7 F028V1 2172V1 RF028 2002V1 402V5 712V1</p>		<p>Flow-control valve, operated by roller plunger, spring-returned Limiteur de débit réglable, commande mécanique par galet, rappel par ressort Verstellbares Drosselventil, Betätigung mittels Rollenstößel, federbelastet</p>
<p>6.1.4.4</p>	<p>X10660 F022V1 F022V1 203V2 2162V1 2163V1 242V1 501V1 101V1 401V1</p>		<p>Two-port flow control valve, fixed setting, for one direction of flow, largely independent of viscosity and pressure differential, adjustable, with bypass check valve. Régulateur de débit à deux voies, à réglage fixe, pour un sens d'écoulement, peu sensible à la viscosité et à la pression différentielle, réglable, avec clapet anti-retour de bipasse Zwei-Wege-Stromventil, fest eingestellt, für eine Strömungsrichtung, weitgehend unabhängig von Viskosität und Druckdifferenz, einstellbar, mit Umgehungsrückschlagventil</p>
<p>6.1.4.5</p>	<p>X10670 F022V1 201V3 242V1 501V1 101V1 401V1</p>		<p>Three-port flow-control valve, adjustable, that divides the inlet flow into a fixed flow and a residual flow Régulateur de débit à trois voies, réglable, qui divise le débit d'entrée entre un débit constant et un débit résiduel Drei-Wege-Stromregelventil, einstellbar, teilt den Eingangsvolumenstrom in einen Konstantstrom und einen Reststrom</p>
<p>6.1.4.6</p>	<p>X10680 F022V1 242V1 501V1 101V1 401V1</p>		<p>Flow divider that divides the inlet flow into two outlet flows Diviseur de débit qui divise le débit d'entrée en deux débits de sortie. Volumenstromteiler teilt den Eingangsvolumenstrom in zwei Ausgangsvolumenströme.</p>

6.1.4.7	X10690		Flow-combining valve that maintains the two inlet flows constant in relation to each other
	F022V1		Sommateur de débit qui maintient deux débits d'entrée à une valeur constante l'un par rapport à l'autre.
	242V1		
	501V1		
	101V1		
	401V1		Volumenstromsummierer hält zwei Eingangsvolumenströme zueinander konstant.

6.1.5 Non-return (check) valves and shuttle valves

Clapets anti-retour et sélecteurs de circuit

Rückschlagventile und Wechselventile

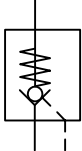
	Reg. No. Enreg. n° Regist Nr.	Graphic Graphique Grafik	Description Description Beschreibung
6.1.5.1	X10700 2162V1 2163V1 401V1		<p>Non-return valve, free flow possible in only one direction</p> <p>Clapet anti-retour, écoulement possible dans un seul sens</p> <p>Rückschlagventil, Durchfluss nur in einer Richtung möglich</p>
6.1.5.2	X10710 2162V1 2163V1 401V1 202V1		<p>Non-return valve with spring, free flow possible in only one direction, normally closed</p> <p>Clapet anti-retour à ressort, écoulement possible dans un seul sens, normalement fermé</p> <p>Rückschlagventil mit Feder, Durchfluss nur in eine Richtung möglich, Ruhestellung geschlossen</p>
6.1.5.3	X10720 2162V1 2163V1 401V1 202V1 101V1 422V1		<p>Pilot-operated non-return valve with spring, in which pilot pressure allows free flow in both directions</p> <p>Clapet anti-retour à déverrouillage à ressort, dans lequel l'écoulement est possible dans les deux sens par pression de pilotage</p> <p>Entsperrbares Rückschlagventil mit Feder, durch Steuerdruck Durchfluss in beide Richtungen möglich</p>

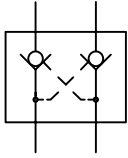
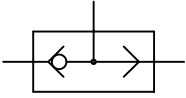
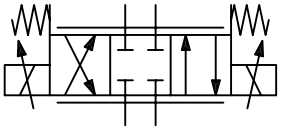
<p>6.1.5.4</p>	<p>X10730</p> <p>101V1</p> <p>2162V1</p> <p>2163V1</p> <p>422V1</p> <p>401V1</p>		<p>Double non-return valve, pilot-operated</p> <p>Clapet anti-retour double, déverrouillable</p> <p>Doppelrückschlagventil, entsperrbar</p>
<p>6.1.5.5</p>	<p>X10740</p> <p>101V16</p> <p>2162V1</p> <p>2163V1</p> <p>501V2</p> <p>401V1</p> <p>401V2</p>		<p>Shuttle valve (OR function), in which the inlet that experiences the higher pressure is automatically connected to the outlet.</p> <p>Sélecteur de circuit (fonction OU), dans lequel l'entrée sur laquelle s'applique la pression la plus élevée est reliée automatiquement à la sortie.</p> <p>Wechselventil (ODER-Funktion), der Eingang, an dem der höhere Druck anliegt, wird automatisch mit dem Ausgang verbunden.</p>
<p>6.1.6 Proportional directional control valves</p> <p>Distributeurs proportionnels de commande directe</p> <p>Stetig Wegeventile</p>			
	<p>Reg. No.</p> <p>Enreg. n°</p> <p>Regist Nr.</p>	<p>Graphic</p> <p>Graphique</p> <p>Grafik</p>	<p>Description</p> <p>Description</p> <p>Beschreibung</p>
<p>6.1.6.1</p>	<p>X10760</p> <p>101V7</p> <p>F026V1</p> <p>F027V1</p> <p>2172V1</p> <p>RF028</p> <p>101V2</p> <p>212V1</p> <p>201V2</p> <p>2002V1</p>		<p>Proportional directional control valve, direct operated</p> <p>Distributeur proportionnel, à commande directe</p> <p>Proportional-Wegeventil, direkt betätigt</p>

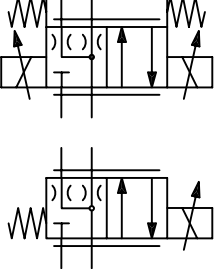
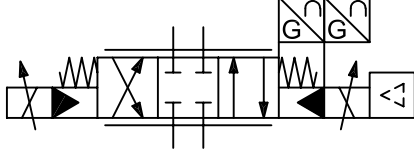
<p>6.1.6.2</p>	<p>X10770 101V7 F026V1 F027V1 F032V1 2031V2 RF028 2172V1 101V2 212V1 201V2 2002V1</p>		<p>Proportional directional control valve, directly controlled Distributeur proportionnel, à commande directe Proportional-Wegeventil, direkt betätigt</p>
<p>6.1.6.3</p>	<p>X10780 101V7 F026V1 F027V1 RF028 101V2 243V1 212V1 201V2 2002V1 753V1 F045V1 234V1 401V2 101V5 F052V1</p>		<p>Proportional directional control valve, pilot-operated, with closed-loop position control of the main and pilot stages, with integral electronics Distributeur proportionnel, piloté, à régulation de position de l'étage principal et de l'étage de pilotage, électronique intégrée Proportional-Wegeventil, vorgesteuert, mit Lageregelung der Haupt- und Vorsteuerstufe, mit integrierter Elektronik</p>

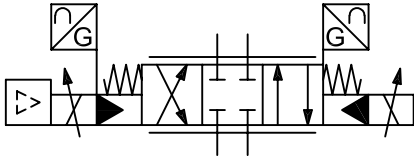
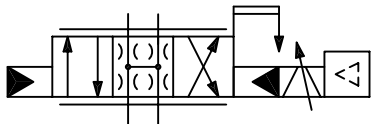
6.1.6.4	X10790 101V7 F026V1 F027V1 RF028 101V2 243V1 212V1 201V2 101V5 F052V1 2002V1 753V1 F045V1 234V1 2002V1 401V2		<p>Servo-valve, pilot-operated, with closed-loop position control of the main and pilot stage, with integrated electronics, external pilot supply and drain</p> <p>Servodistributeur piloté à commande en boucle fermée, régulation en position de l'étage principal et de l'étage de pilotage, électronique intégrée, alimentation et sortie de pilotage externes</p> <p>Regelventil vorgesteuert mit einem Stellmagneten, mit Lageregelung der Haupt- und Vorsteuerstufe, mit integrierter Elektronik, Steueröl Zu- und Abführung extern</p>
6.1.6.5	X10800 101V7 F026V1 F027V1 F033V1 2031V2 RF028 101V2 243V1 212V4 201V2 402V1 241V1 401V2		<p>Servo-valve, pilot-operated, pilot stage with electrical control mechanism with two coils, continuously controlled in both directions, with mechanical feedback of the valve-spool position to the pilot stage, with integrated electronics</p> <p>Servodistributeur piloté, étage pilote à dispositif électrique de commande à deux enroulements actifs en permanence dans les deux sens, à rappel mécanique de la position du tiroir de la valve sur l'étage de pilotage, électronique intégrée</p> <p>Servoventil, vorgesteuert, Vorsteuerstufe mit elektrischer Betätigungseinrichtung mit zwei Wicklungen in beiden Richtungen stetig wirkend, mit mechanischer Rückführung der Lage des Ventilschiebers auf die Vorsteuerstufe, mit integrierter Elektronik</p>

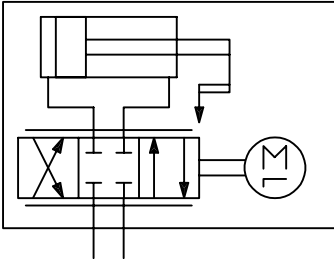
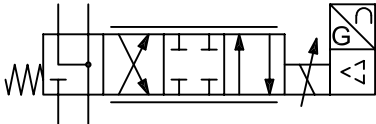
<p>6.1.6.6</p>	<p>X10810 101V7 F026V1 F027V1 2172V1 RF028 101V13 F004V1 101V14 402V1 241V1 F019V2 211V1 F002V1 402V5 101V1 401V1</p>		<p>Electro-hydraulic linear drive consisting of cylinder with servo-valve and stepping motor, mechanical feedback of the cylinder position</p> <p>Entraînement linéaire électrohydraulique, composé du vérin et du servodistributeur avec moteur pas à pas, rétroaction mécanique de la position du vérin</p> <p>Elektrohydraulischer Linearantrieb, bestehend aus Zylinder und Servoventil mit Schrittmotor, mechanische Rückführung der Zylinderposition</p>
<p>6.1.6.7</p>	<p>X10820 101V7 F026V1 F027V1 2172V1 RF028 F034V1 2002V1 101V2 212V1 201V2 101V5 F052V1 753V1 F045V1 234V1</p>		<p>Servo-valve with preferred position in case of a power failure, electrical feedback and integral electronics</p> <p>Servodistributeur avec position préférentielle en cas de panne de courant, rétroaction électrique et électronique intégrée</p> <p>Servoventil mit Vorzugsstellung bei Stromausfall, elektrischer Rückführung und integrierter Elektronik</p>

6.1.7 Proportional pressure control valves**Distributeurs proportionnels de commande de pression****Stetig Druckventile**

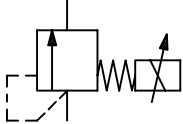
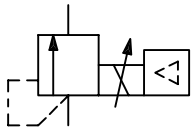
	Reg. No. Enreg. n° Regist Nr.	Graphic Graphique Grafik	Description Description Beschreibung
6.1.7.1	X10830 101V7 F026V1 422V2 2002V1 101V2 212V1 201V2 401V2		Proportional pressure-relief valve, directly controlled, in which the solenoid controls the valve poppet by means of a spring Limiteur de pression proportionnel, à commande directe, l'électroaimant agit sur le ressort de clapet de valve Proportional-Druckbegrenzungsventil, direkt betätigt, Magnet wirkt über Feder auf Ventilkegel
6.1.7.2	X10840 101V7 F026V1 422V2 101V2 212V1 201V2 401V2 101V5 F052V1 401V2		Proportional pressure-relief valve, directly controlled by a solenoid acting on a valve poppet, with integral electronics Limiteur de pression proportionnel, à commande directe, l'électroaimant agissant sur le clapet du distributeur, avec électronique intégrée Proportional-Druckbegrenzungsventil, direkt betätigt, Magnet wirkt auf Ventilkegel, mit integrierter Elektronik

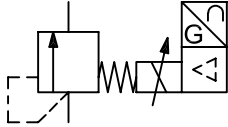
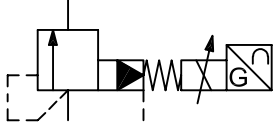
<p>6.1.7.3</p>	<p>X10850 101V7 F026V1 422V2 2002V1 101V2 212V1 201V2 101V5 F052V1 753V1 F045V1 234V1 401V2</p>		<p>Proportional pressure-relief valve, directly controlled, with closed-loop position control of the solenoid and with integral electronics</p> <p>Limiteur de pression proportionnel, à commande directe, avec commande de la position de l'électroaimant et avec électronique intégrée</p> <p>Proportional-Druckbegrenzungsventil, direkt betätigt, mit Lageregelung des Magneten und mit integrierter Elektronik</p>
<p>6.1.7.4</p>	<p>X10860 101V7 F026V1 422V2 2002V1 101V2 212V1 201V2 401V2 243V1 753V1 F045V1 234V1</p>		<p>Proportional pressure-relief valve, pilot-operated with electrical sensing of the solenoid position</p> <p>Limiteur de pression proportionnel, piloté, avec commande de la position de l'électroaimant</p> <p>Proportional-Druckbegrenzungsventil, vorgesteuert, mit elektrischer Positionserfassung des Magneten</p>

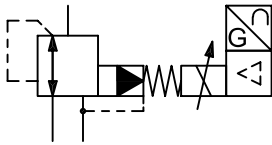
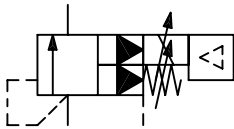
<p>6.1.7.5</p>	<p>X10870</p> <p>101V7</p> <p>F028V1</p> <p>422V4</p> <p>101V2</p> <p>243V1</p> <p>2002V1</p> <p>212V1</p> <p>201V2</p> <p>101V5</p> <p>F052V1</p> <p>753V1</p> <p>F045V1</p> <p>234V1</p> <p>501V1</p> <p>422V1</p> <p>401V1</p>		<p>Three-port proportional pressure-reducing valve with closed-loop position control of the solenoid and integrated electronics</p> <p>Réducteur de pression proportionnel trois voies, piloté, avec commande de la position de l'électroaimant et électronique intégrée</p> <p>Drei-Wege-Proportional-Druckreduzierventil, vorgesteuert, mit Lageregelung des Magneten und integrierter Elektronik</p>
<p>6.1.7.6</p>	<p>X10880</p> <p>101V7</p> <p>F026V1</p> <p>101V2</p> <p>243V1</p> <p>212V1</p> <p>201V2</p> <p>101V5</p> <p>F052V1</p> <p>422V2</p> <p>422V1</p> <p>401V2</p>		<p>Proportional pressure-relief valve, pilot-operated, with integral electronics and additional pilot stage for manual pressure adjustment or maximum pressure-relief function</p> <p>Limiteur de pression proportionnel, piloté, avec électronique intégrée et étage de pilotage supplémentaire pour réglage manuel de pression ou une limitation de pression maximale de sécurité</p> <p>Proportional-Druckbegrenzungsventil, vorgesteuert, mit integrierter Elektronik, mit zusätzlicher Vorsteuerstufe für manuelle Druckeinstellung bzw. Maximaldruck-Absicherung</p>

6.1.8 Proportional flow control valves

Distributeurs proportionnels de commande de débit

Stetig-Stromventile

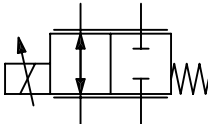
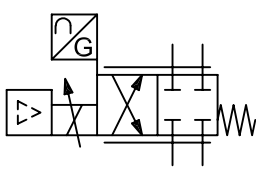
	Reg. No. Enreg. n° Regist Nr.	Graphic Graphique Grafik	Description Description Beschreibung
6.1.8.1	X10890 101V7 F028V1 2172V1 RF028 2002V1 101V2 212V1 201V2 401V2		Proportional flow-control valve, directly controlled Vanne de débit proportionnelle à commande directe Proportional-Stromventil, direkt betätigt.
6.1.8.2	X10900 101V7 F027V1 2172V1 RF028 2002V1 101V2 212V1 201V2 101V5 F052V1 753V1 F045V1 234V1 401V2		Proportional flow-control valve, directly controlled, with closed-loop position control of the solenoid and integrated electronics Vanne de débit proportionnelle à commande directe, avec régulation de la position de l'électroaimant et électronique intégrée Proportional-Stromventil, direkt betätigt, mit Lageregelung des Magneten und integrierter Elektronik

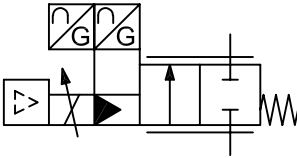
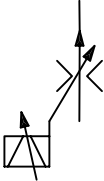
<p>6.1.8.3</p>	<p>X10910 101V7 2172V2 F026V1 2172V1 RF028 2002V1 101V2 243V1 212V1 201V2 753V1 F045V1 234V1 101V5 F052V1 401V2</p>		<p>Proportional flow-control valve, pilot-operated, with position control of the main and pilot stage, integrated electronics</p> <p>Vanne de débit proportionnelle, pilotée, avec régulation de la position de l'étage principal et de l'étage de pilotage, électronique intégrée</p> <p>Proportional-Stromventil, vorgesteuert, mit Lageregelung der Haupt- und Vorsteuerstufe, integrierte Elektronik</p>
<p>6.1.8.4</p>	<p>X10920 201V3 242V1 101V2 212V4 201V2 401V1</p>		<p>Adjustable-orifice flow-control valve using a proportional solenoid that is not affected by changes in viscosity</p> <p>Vanne de débit à étrangleur, à réglage par électroaimant pour compenser les variations de viscosité</p> <p>Stromventil mit durch Proportionalmagnet einstellbarer Blende zum Ausgleich von Viskositätsänderungen</p>

6.1.9 Two-port slip-in cartridge valves

Distributeurs à cartouche à bride à deux orifices

Zwei-Wege-Einbauventile

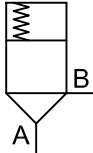
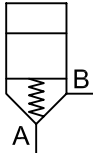
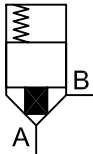
	Reg. No. Enreg. n° Regist Nr.	Graphic Graphique Grafik	Description Description Beschreibung
6.1.9.1	X10930 F010V1 101V1 2002V2 401V2		Pressure-control and directional control valve cartridge, poppet design, area ratio 1:1 Élément à cartouche, fonctions de pression et de distribution, conception à clapet, rapport de surfaces 1:1 Druckventil- und Wegeventil-Einbausatz, Sitzausführung, Flächenverhältnis 1:1
6.1.9.2	X10940 F010V1 101V1 2002V2 401V2		Pressure-control and directional control valve cartridge, poppet design, normally open, area ratio 1:1 Élément à cartouche, fonctions de pression et de distribution, conception à clapet, normalement ouvert, rapport de surfaces 1:1 Druckventil- und Wegeventil-Einbausatz, Sitzausführung, in Ausgangsstellung offen, Flächenverhältnis 1:1
6.1.9.3	X10950 F010V1 F011V1 2002V2 401V2		Directional control valve cartridge, poppet design, with throttle nose, area ratio $\leq 0,7$ Élément à cartouche, fonction de distribution, conception à clapet, avec fonction d'étranglement, rapport de surfaces $\leq 0,7$ Wegeventil-Einbausatz, Sitzausführung, mit Drosselzapfen, Flächenverhältnis $\leq 0,7$

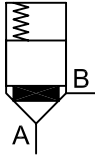
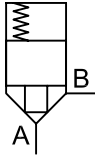
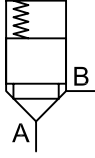
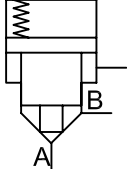
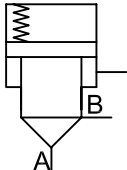
<p>6.1.9.4</p>	<p>X10960</p> <p>F010V1 F012V1 2002V2 401V2</p>		<p>Directional control valve cartridge, poppet design, with throttle nose, area ratio > 0,7</p> <p>Élément à cartouche, fonction de distribution, conception à clapet, avec fonction d'étranglement, rapport de surfaces > 0,7</p> <p>Wegeventil-Einbausatz, Sitzausführung, mit Drosselzapfen, Flächenverhältnis > 0,7</p>
<p>6.1.9.5</p>	<p>X10970</p> <p>F010V1 F011V1 2002V2 401V2</p>		<p>Directional control valve cartridge, poppet design, area ratio ≤ 0,7</p> <p>Élément à cartouche, conception à clapet, rapport de surfaces ≤ 0,7</p> <p>Wegeventil-Einbausatz, Sitzausführung, Flächenverhältnis ≤ 0,7</p>
<p>6.1.9.6</p>	<p>X10980</p> <p>F010V1 F012V1 2002V2 401V2</p>		<p>Directional control valve cartridge, poppet design, area ratio ≥ 0,7</p> <p>Élément à cartouche, conception à clapet, rapport de surfaces ≥ 0,7</p> <p>Wegeventil-Einbausatz, Sitzausführung, Flächenverhältnis ≥ 0,7</p>
<p>6.1.9.7</p>	<p>X10990</p> <p>F013V1 F014V1 2002V2 401V2</p>		<p>Active-control, directional control valve cartridge, poppet design, opened by pilot pressure</p> <p>Contrôle actif, élément à cartouche, conception à clapet, ouverture par pression de pilotage</p> <p>Aktive Ansteuerung, Wegeventil-Einbausatz, Sitzausführung, durch Steuerdruck geöffnet</p>
<p>6.1.9.8</p>	<p>X11000</p> <p>F013V1 F015V1 2002V2 401V2</p>		<p>Active-control, without area difference on side B</p> <p>Contrôle actif, sans différence de surfaces du côté B</p> <p>Aktive Ansteuerung, ohne Flächendifferenz an Seite B</p>

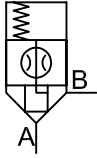
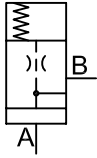
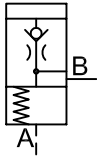
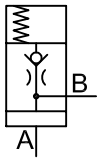
<p>6.1.9.9</p>	<p>X11010 F010V1 F011V1 2002V2 2031V2 401V2 RF034</p>		<p>Directional-valve insert, non-return function, poppet design, internal pilot supply, with replaceable orifice (restrictor)</p> <p>Élément à cartouche, fonction anti-retour, conception à clapet, alimentation interne d'huile de pilotage, à gicleur interchangeable</p> <p>Wegeventil-Einbausatz, Rückschlagventilfunktion, Sitzausführung, interne Steuerölversorgung, mit auswechselbarer Düse</p>
<p>6.1.9.10</p>	<p>X11020 101V10 101V11 2002V2 2031V2 501V1 401V1</p>		<p>Cartridge for pressure relief and limitation functions, spool design, normally closed</p> <p>Élément à cartouche pour fonction de décharge et de limitation, conception à tiroir, normalement fermé</p> <p>Einbausatz für Entlastungs- und Begrenzungsfunktion, Schieberausführung, in Ausgangsstellung geschlossen</p>
<p>6.1.9.11</p>	<p>X11030 101V10 101V11 2002V2 2031V2 501V1 2162V2 6163V2 401V1 422V1</p>		<p>Pressure-reducing valve cartridge, spool design, normally closed, with integrated non-return valve</p> <p>Élément à cartouche réducteur de pression, conception à tiroir, normalement fermé, avec clapet anti-retour intégré</p> <p>Druckreduzierventil-Einbausatz, Schieberausführung, in Ausgangsstellung geschlossen, mit eingebautem Rückschlagventil</p>
<p>6.1.9.12</p>	<p>X11040 101V10 101V11 2002V2 2031V2 501V1 2162V2 6163V2 401V1 422V1</p>		<p>Pressure-reducing valve cartridge, spool design, normally open, with integrated non-return valve</p> <p>Élément à cartouche réducteur de pression, conception à tiroir, normalement ouvert, avec clapet anti-retour intégré</p> <p>Druckreduzierventil-Einbausatz, Schieberausführung, in Ausgangsstellung offen, mit eingebautem Rückschlagventil</p>

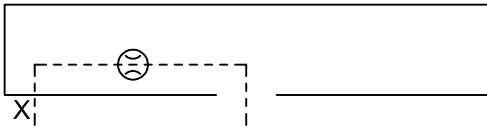
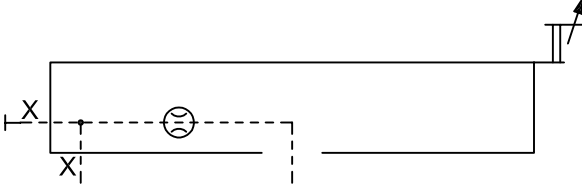
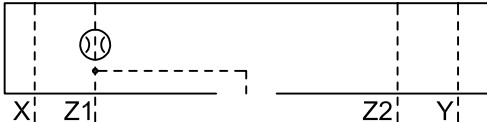
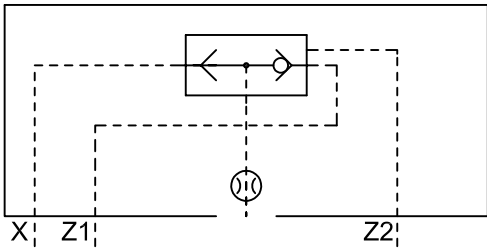
<p>6.1.9.13</p>	<p>X11050 F016V1</p>		<p>Control cover without ports Couvercle de commande sans orifices Steuerdeckel ohne Anschlüsse</p>
<p>6.1.9.14</p>	<p>X11060 F016V1 2031V2 RF034 422V1</p>		<p>Control cover with pilot port Couvercle de commande avec orifice de pilotage Steuerdeckel mit Steueranschluss</p>
<p>6.1.9.15</p>	<p>X11070 F016V1 2031V2 RF034 2172V1 F020V1 201V1 501V1 422V1 401V1</p>		<p>Control cover with pilot port, with adjustable stroke limiter and remote-control port Couvercle de commande avec orifice de pilotage, avec limiteur de course et orifice de commande à distance Steuerdeckel mit Steueranschluss, einstellbarer Hubbegrenzung und Fernsteueranschluss</p>
<p>6.1.9.16</p>	<p>X11080 F016V1 2031V2 RF034 501V1 422V1</p>		<p>Control cover for mounting additional elements Couvercle de commande pour montage d'éléments supplémentaires Steuerdeckel für den Aufbau weiterer Elemente</p>
<p>6.1.9.17</p>	<p>X11090 F016V1 2031V2 RF034 101V16 2162V1 2163V1 501V2 401V1 422V1</p>		<p>Control cover with hydraulically controlled shuttle valve Couvercle de commande avec sélecteur de circuit à commande hydraulique Steuerdeckel mit hydraulisch schaltbarem Wechselventil</p>

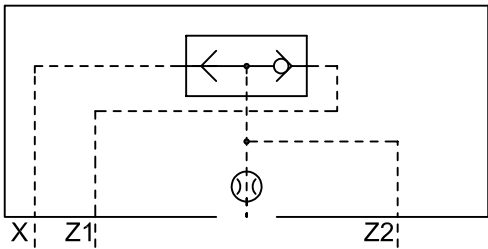
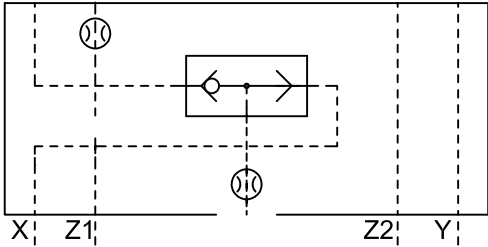
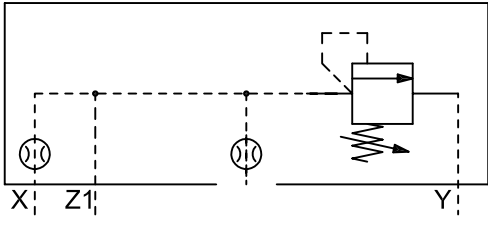
<p>6.1.9.18</p>	<p>X11100 F016V1 2031V2 RF034 101V16 2162V1 2163V1 501V2 401V1 422V1</p>		<p>Control cover with shuttle valve Couvercle de commande avec sélecteur de circuit Steuerdeckel mit Wechselventil</p>
<p>6.1.9.19</p>	<p>X11110 F016V1 2031V2 RF034 101V16 2162V1 2163V1 501V2 401V1 422V1</p>		<p>Control cover with shuttle valve for mounting additional elements Couvercle de commande avec sélecteur de circuit pour montage d'éléments supplémentaires Steuerdeckel mit Wechselventil und für Aufbau weiterer Elemente</p>
<p>6.1.9.20</p>	<p>X11120 F016V1 2031V2 RF034 501V1 101V7 F026V1 2002V1 210V2 422V2 401V2</p>		<p>Control cover with pressure-relief function Couvercle de commande pour fonction de limitation de pression Steuerdeckel mit Druckbegrenzungsfunktion</p>

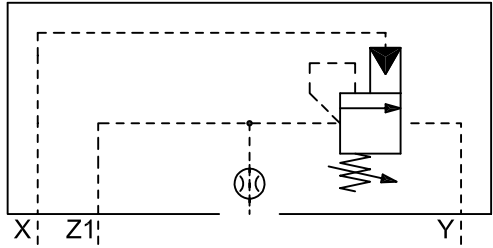
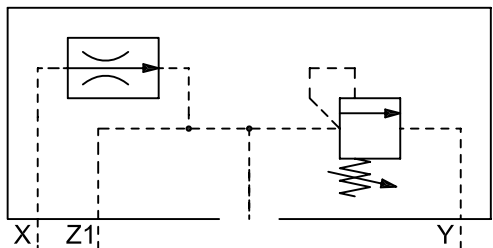
<p>6.1.9.21</p>	<p>X11130 F016V1 2031V2 RF034 501V1 101V7 F026V1 2002V1 210V2 422V2 401V2 101V2 243V1</p>		<p>Control cover with pressure-relief function and hydraulic unloading</p> <p>Couvercle de commande pour fonction de limitation de pression et décharge hydraulique</p> <p>Steuerdeckel mit Druckbegrenzungsfunktion und hydraulischer Entlastung</p>
<p>6.1.9.22</p>	<p>X11140 F016V1 2031V2 RF034 501V1 101V7 F026V1 2002V1 210V2 422V2 401V2 2031V1 242V1 401V1</p>		<p>Control cover with pressure-relief function with a flow-control valve for limiting the pilot flow</p> <p>Couvercle de commande pour fonction de limitation de pression avec régulateur de débit pour limiter le débit de pilotage</p> <p>Steuerdeckel mit Druckbegrenzungsfunktion mit Stromregler zur Begrenzung des Steuerölstroms</p>

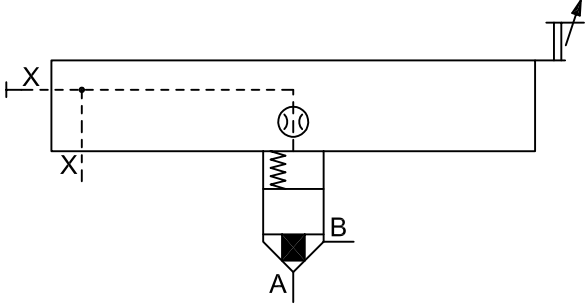
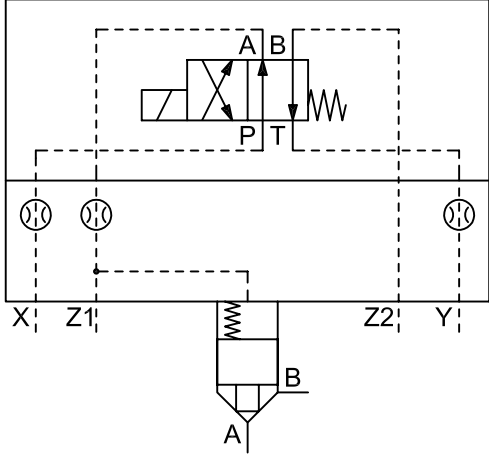
<p>6.1.9.23</p>	<p>X11150 F016V1 2031V2 RF034 2172V1 F020V1 201V1 501V1 422V1 401V1 F010V1 F011V1 2002V2 401V2</p>		<p>Two-port cartridge valve with stroke limiter Élément à cartouche à deux voies avec limitation de course Zwei-Wege-Einbauventil mit Hubbegrenzung</p>
<p>6.1.9.24</p>	<p>X11160 101V7 F026V1 F027V1 101V2 212V1 2002V1 F016V1 2031V2 RF034 501V1 422V1 F010V1 F011V1 2002V2 401V2</p>		<p>Two-port cartridge valve with built-in directional control valve Élément à cartouche à deux voies avec distributeur incorporé Zwei-Wege-Einbauventil mit aufgebautem Wegeventil</p>

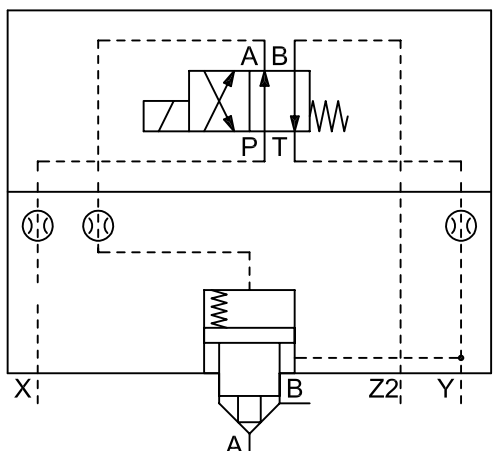
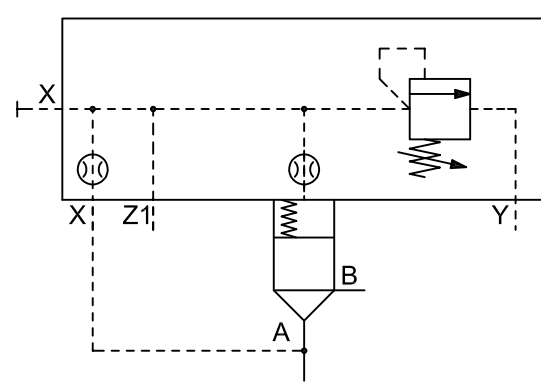
<p>6.1.9.25</p>	<p>X11170</p> <p>101V7</p> <p>F026V1</p> <p>F027V1</p> <p>101V2</p> <p>212V1</p> <p>2002V1</p> <p>F016V1</p> <p>2031V2</p> <p>RF034</p> <p>422V1</p> <p>F013V1</p> <p>F015V1</p> <p>2002V2</p> <p>401V2</p>		<p>Two-port cartridge valve with active control, with built-in directional control valve</p> <p>Élément à cartouche à deux voies, contrôle actif, avec distributeur incorporé</p> <p>Aktiv aufsteuerbares Zwei-Wege-Einbauventil mit aufgebautem Wegeventil</p>
<p>6.1.9.26</p>	<p>X11180</p> <p>F010V1</p> <p>101V1</p> <p>2002V2</p> <p>401V2</p> <p>F016V1</p> <p>2031V2</p> <p>RF034</p> <p>501V1</p> <p>101V7</p> <p>F026V1</p> <p>2002V1</p> <p>210V2</p> <p>422V2</p> <p>401V2</p>		<p>Two-port cartridge valve with pressure-relief function</p> <p>Élément à cartouche à deux voies avec fonction de limitation de pression</p> <p>Zwei-Wege-Einbauventil mit Druckbegrenzungsfunktion</p>

<p>6.1.9.27</p>	<p>X11190</p> <p>101V7</p> <p>F026V1</p> <p>F027V1</p> <p>2172V1</p> <p>2002V1</p> <p>101V2</p> <p>201V2</p> <p>F016V1</p> <p>2031V2</p> <p>RF034</p> <p>501V1</p> <p>422V1</p> <p>F010V1</p> <p>101V1</p> <p>2002V2</p> <p>401V2</p>		<p>Two-port cartridge valve with pressure-relief function and selectable second pressure stage</p> <p>Élément à cartouche à deux voies avec fonction de limitation de pression et possibilité de sélectionner un deuxième étage de pression</p> <p>Zwei-Wege-Einbauventil mit Druckbegrenzungsfunktion und wählbarer zweiten Druckstufe</p>
<p>6.1.9.28</p>	<p>X11200</p> <p>101V7</p> <p>F026V1</p> <p>F027V1</p> <p>2172V1</p> <p>2002V1</p> <p>101V2</p> <p>201V2</p> <p>F016V1</p> <p>2031V2</p> <p>RF034</p> <p>501V1</p> <p>422V1</p> <p>F010V1</p> <p>101V1</p> <p>2002V2</p> <p>401V2</p>		<p>Two-port cartridge valve with proportional pressure adjustment and manual maximum pressure-relief function</p> <p>Élément à cartouche à deux voies avec réglage proportionnel de la pression et maintien de pression maximale manuel</p> <p>Zwei-Wege-Einbauventil mit proportionaler Druckeinstellung und manueller Maximaldruckabsicherung</p>

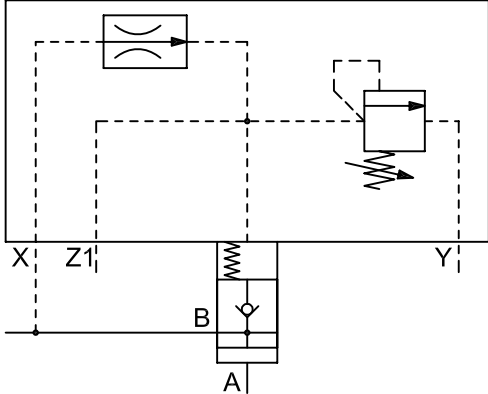
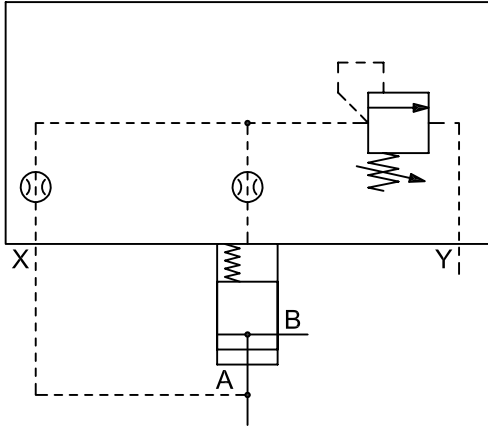
<p>6.1.9.29</p>	<p>X11210</p> <p>F016V1</p> <p>2031V2</p> <p>RF034</p> <p>501V1</p> <p>101V7</p> <p>F026V1</p> <p>2002V1</p> <p>210V2</p> <p>422V2</p> <p>401V2</p> <p>2031V1</p> <p>242V1</p> <p>101V10</p> <p>101V11</p> <p>2002V2</p> <p>501V1</p> <p>2162V2</p> <p>6163V2</p> <p>401V1</p> <p>422V1</p>		<p>Two-port cartridge valve with pressure-reducing function and flow-control valve, controlled by high pressure</p> <p>Élément à cartouche avec fonction de réduction de pression et valve de débit, commande par haute pression</p> <p>Zwei-Wege-Einbauventil mit Druckreduzierfunktion und Stromventil, hochdruckgesteuert</p>
<p>6.1.9.30</p>	<p>X11220</p> <p>F016V1</p> <p>2031V2</p> <p>RF034</p> <p>501V1</p> <p>101V7</p> <p>F026V1</p> <p>2002V1</p> <p>210V2</p> <p>422V2</p> <p>401V2</p> <p>101V10</p> <p>101V11</p> <p>2002V2</p> <p>501V1</p> <p>401V1</p>		<p>Two-port cartridge valve with pressure-reducing function, controlled by low pressure</p> <p>Élément à cartouche avec fonction de réduction de pression, commande par basse pression</p> <p>Zwei-Wege-Einbauventil mit Druckreduzierfunktion, niederdruckgesteuert</p>

6.2 Pumps and motors

Pompes et moteurs

Pumpen und Motore

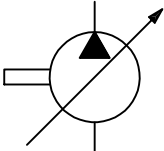
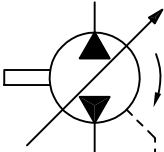
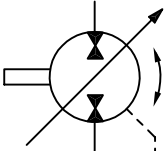
	Reg. No. Enreg. n° Regist Nr.	Graphic Graphique Grafik	Description Description Beschreibung
6.2.1	X11230 2065V1 243V1 F017V1 201V5 401V2		Variable displacement pump Pompe à cylindrée variable Pumpe mit veränderlichem Fördervolumen
6.2.2	X11240 2065V1 243V1 F017V1 201V5 401V2 255V1 422V1		Variable-displacement pump with two directions of flow and one direction of rotation. Pompe à cylindrée variable à deux sens d'écoulement et à un sens de rotation. Verstellpumpe mit wechselnder Förderstromrichtung bei gleicher Drehrichtung.
6.2.3	X11250 2065V1 243V2 F017V1 201V5 401V2 256V1		Reversible pump/motor unit with two directions of flow and variable displacement, external drain line, and two directions of rotation Groupe motopompe réversible à deux sens d'écoulement et cylindrée variable, drain externe et deux sens de rotation Reversierbare Pumpe/-motor Einheit mit zwei Volumenstromrichtungen und veränderlichem Verdrängungsvolumen, externe Leckölleitung und zwei Drehrichtungen

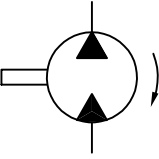
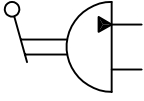
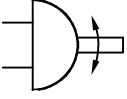
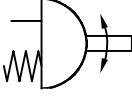
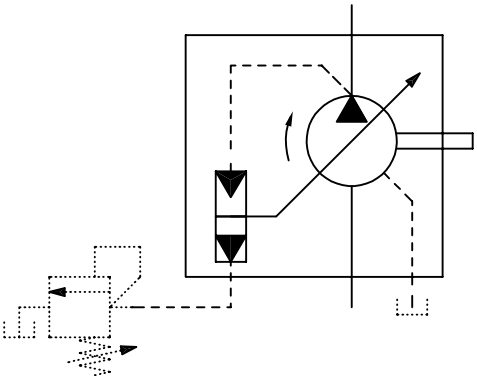
<p>6.2.4</p>	<p>X11260 2065V1 243V1 F017V1 401V2 255V1 422V1</p>		<p>Fixed displacement pump/motor unit with one direction of rotation</p> <p>Groupe motopompe à cylindrée fixe et un sens de rotation</p> <p>Pumpe/-motor mit konstantem Verdrängungs-/Schluckvolumen und einer Drehrichtung</p>
<p>6.2.5</p>	<p>X11270 F003V1 243V2 402V3 688V1 401V2</p>		<p>Pump with a limited swivel angle, lever-controlled</p> <p>Pompe à angle de pivotement limité, commande par levier</p> <p>Pumpe mit begrenztem Schwenkwinkel, Hebelbetätigung</p>
<p>6.2.6</p>	<p>X11280 F003V1 256V1 F017V1 401V2</p>		<p>Rotary actuator/swivel drive with a limited swivel angle and two directions of flow</p> <p>Actionneur à angle de pivotement limité et deux sens d'écoulement</p> <p>Drehantrieb/Schwenkantrieb mit begrenztem Schwenkwinkel und zwei Volumenstromrichtungen</p>
<p>6.2.7</p>	<p>X11290 F003V1 256V1 F017V1 401V2 2002V1</p>		<p>Semi-rotary actuator/swivel drive, single-acting</p> <p>Actionneur simple effet à angle de pivotement limité</p> <p>Schwenkantrieb einfachwirkend, mit begrenztem Schwenkwinkel</p>
<p>6.2.8</p>	<p>X11300 2065V1 243V1 F017V1 201V5 401V2 255V1 422V1 101V2 101V1 243V1</p>		<p>Variable-displacement pump, pilot-operated, with pressure compensation, one direction of rotation and an external drain line</p> <p>Pompe à cylindrée variable avec régulateur de pression, pilotée, à un sens d'entraînement et drain externe</p> <p>Verstellpumpe mit Druckregler, vorgesteuert, einer Antriebsrichtung und externer Leckölleitung</p>

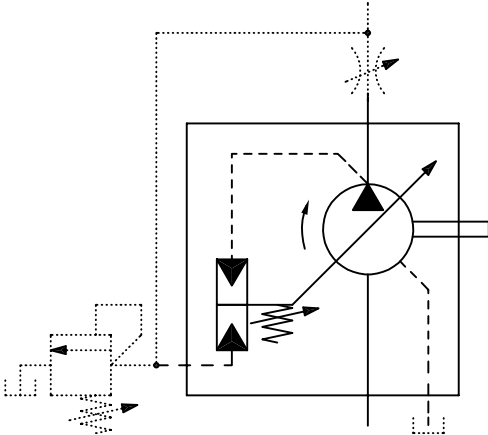
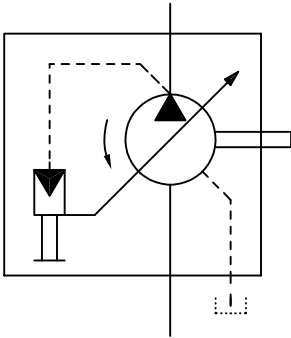
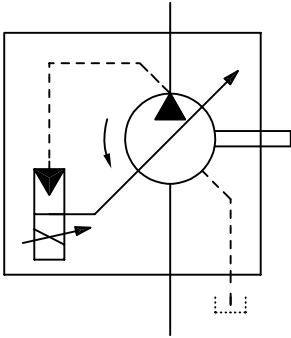
<p>6.2.9</p>	<p>X11310 2065V1 243V1 F017V1 201V5 401V2 255V1 422V1 101V2 101V1 243V1 2002V1 201V2</p>		<p>Variable-displacement pump with combined pressure/flow control (load-sensing type), one drive direction and an external drain line</p> <p>Pompe à cylindrée variable avec régulateur combiné de pression/débit (type à détection de charge), à un sens d'entraînement et drain externe</p> <p>Verstellpumpe mit kombiniertem Druck-/Stromregler (load sensing type), einer Antriebsrichtung und externer Leckölleitung</p>
<p>6.2.10</p>	<p>X11320 2065V1 243V1 F017V1 201V5 401V2 255V2 422V1 101V2 101V1 243V1 402V5 681V2</p>		<p>Variable-displacement pump with mechanical/hydraulic servo-control</p> <p>Pompe à cylindrée variable à réglage hydromécanique</p> <p>Verstellpumpe mit mechanisch-hydraulischer Servoverstellung</p>
<p>6.2.11</p>	<p>X11330 2065V1 243V1 F017V1 201V5 401V2 255V2 422V1 101V2 101V1 243V1 212V1 210V2</p>		<p>Variable-displacement hydraulic pump with electro-hydraulic servo control</p> <p>Pompe hydraulique à cylindrée variable à réglage électrohydraulique</p> <p>Hydraulische Verstellpumpe mit elektrohydraulischer Servoverstellung</p>

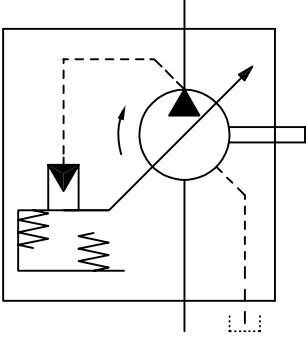
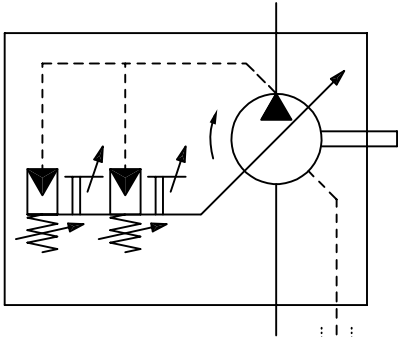
<p>6.2.12</p>	<p>X11340 2065V1 243V1 F017V1 201V5 401V2 255V2 422V1 101V2 101V1 243V1 2002V1 401V1</p>		<p>Variable-displacement pump with constant power control Pompe à cylindrée variable avec régulateur de puissance Verstellpumpe mit Leistungsregler</p>
<p>6.2.13</p>	<p>X11350 2065V1 243V1 F017V1 201V5 401V2 255V1 422V1 101V2 101V1 243V1 2002V1 201V2 F020V1 201V1 501V1</p>		<p>Variable-displacement pump with a two-stage pressure/flow control, internal pilot-operated Pompe à cylindrée variable avec deux étages de commande débit/pression, à pilotage interne Verstellpumpe mit zweistufiger Druck/Druchflusskontrolle, Type: intern pilotgesteuert</p>

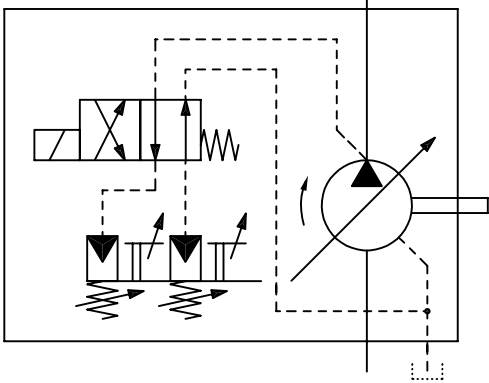
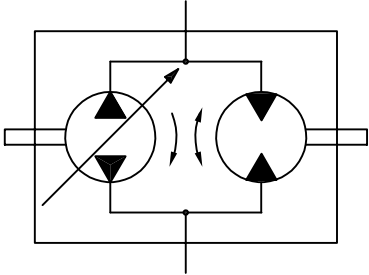
<p>6.2.14</p>	<p>X11360</p> <p>2065V1</p> <p>243V1</p> <p>F017V1</p> <p>201V5</p> <p>401V2</p> <p>255V1</p> <p>422V1</p> <p>101V2</p> <p>101V1</p> <p>243V1</p> <p>2002V1</p> <p>201V2</p> <p>F020V1</p> <p>201V1</p> <p>501V1</p> <p>101V7</p> <p>F026V1</p> <p>F027V1</p>		<p>Variable-displacement pump with two-stage pressure-control element, electrical switchover</p> <p>Pompe à cylindrée variable à régulateur de pression à deux positions, à commutation électrique</p> <p>Verstellpumpe mit zweistufigem Druckregler, elektrisch umsteuerbar</p>
<p>6.2.15</p>	<p>X11370</p> <p>2065V1</p> <p>243V1</p> <p>F017V1</p> <p>201V5</p> <p>401V2</p> <p>255V1</p> <p>422V1</p> <p>501V1</p> <p>101V1</p> <p>401V1</p>		<p>Hydrostatic transmission (simplified representation), drive unit consisting of one reversible, variable-displacement pump with one input direction of rotation and one fixed displacement motor with two output directions of rotation</p> <p>Transmission hydrostatique (représentation simplifiée), module d'entraînement composé d'une pompe à cylindrée variable à un sens d'entraînement en rotation et moteur à cylindrée fixe à deux sens de rotation de sortie</p> <p>Kompaktgetriebe (vereinfachte Darstellung), Antriebseinheit bestehend aus reversierbarer Verstellpumpe mit einer Antriebsdrehrichtung und Konstantmotor mit zwei Abtriebsdrehrichtungen</p>

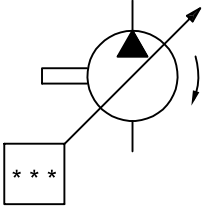
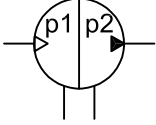
<p>6.2.16</p>	<p>X11380</p> <p>2065V1</p> <p>243V1</p> <p>F017V1</p> <p>201V5</p> <p>401V2</p> <p>101V7</p>		<p>Variable-displacement pump with description of the control and adjustment elements. The arrows indicating adjustability may be extended, and the control mechanisms and elements may be connected on either end of the arrow.</p> <p>*** Short designation of complex controllers</p> <p>Pompe à cylindrée variable avec descriptif de l'organe de commande et de réglage. Les flèches représentant le réglage peuvent être prolongées et les actionneurs et éléments de commande peuvent être rattachés à l'une des extrémités de la flèche.</p> <p>*** Abréviation des régulateurs complexes</p> <p>Verstellpumpe mit textueller Beschreibung der Regel- und Verstelleinrichtung. Die Pfeile zur Darstellung der Verstellbarkeit können verlängert und die Betätigungs- und Regelemente angebunden werden, entweder am Pfeilende oder an der Pfeilspitze.</p> <p>*** Kurzbezeichnung komplexer Regler</p>
<p>6.2.17</p>	<p>X11430</p> <p>2065V1</p> <p>243V2</p> <p>244V2</p> <p>401V2</p>		<p>Pressure intensifier, continuous, which converts a pneumatic pressure p1 into a higher hydraulic pressure p2</p> <p>Multiplicateur de pression, à effet continu, qui sert à convertir une pression pneumatique p1 en une pression hydraulique p2 de valeur supérieure</p> <p>Druckübersetzer, kontinuierlich, der einen pneumatischen Druck p1 in einen höheren hydraulischen Druck p2 umwandelt</p>

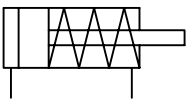
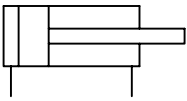
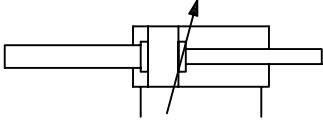
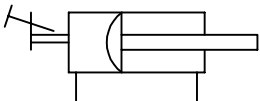
6.3 Cylinders			
Vérins			
Zylinder			
	Reg. No. Enreg. n° Regist Nr.	Graphic Graphique Grafik	Description Description Beschreibung
6.3.1	X11440 101V13 2002V3 101V14 F004V1 401V2		Single-acting, single-rod cylinder, return stroke by spring force, spring chamber with connection Vérin simple effet, à simple tige, rappel par ressort avec retour de fuite côté ressort Einfachwirkender Zylinder, mit einseitiger Kolbenstange, Rückhub durch Federkraft, Federraum mit Anschluss
6.3.2	X11450 101V13 101V14 F004V1 401V2		Double-acting, single-rod cylinder Vérin double effet, à simple tige Doppeltwirkender Zylinder mit einseitiger Kolbenstange
6.3.3	X11460 101V13 101V14 F004V1 F004V2 101V19 201V7 401V2		Double-acting, double-rod cylinder, with different piston-rod diameters; cushioning on both sides with adjustment on right side only Vérin double effet, à double tige, de diamètres différents, avec amortissement de fin de course aux deux extrémités réglable du côté droit Doppeltwirkender Zylinder mit zweiseitiger Kolbenstange mit unterschiedlichen Durchmesser, beidseitiger Endlagendämpfung auf der rechten Seite einstellbar
6.3.4	X11470 101V13 F006V1 F004V1 F003V1 201V1 401V2		Double-acting diaphragm cylinder with stroke limiter Vérin à diaphragme, à double effet avec limiteur de course Doppeltwirkender Membranzylinder mit Hubbegrenzung

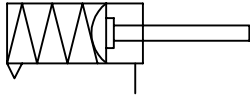
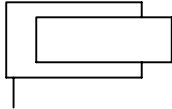
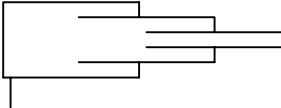
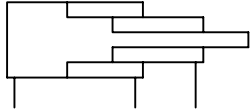
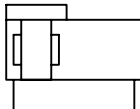
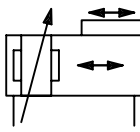
<p>6.3.5</p>	<p>X11480 101V13 F004V1 F006V1 101V19 2002V3 2174V1 401V2</p>		<p>Single-acting diaphragm cylinder with cushioning on rod end, vented cap end without the possibility of a connection</p> <p>Vérin à diaphragme, à simple effet avec amortissement de fin course réglable d'un côté du piston, purge d'air sans possibilité de connexion</p> <p>Einfachwirkender Membranzylinder mit Endlagendämpfung auf einer Kolbenseite, mit Entlüftung ohne Anschlussmöglichkeit</p>
<p>6.3.6</p>	<p>X11490 101V22 101V18 401V2</p>		<p>Single-acting cylinder, plunger cylinder</p> <p>Vérin à piston à simple effet, vérin plongeur</p> <p>Einfachwirkender Zylinder, Plungerzylinder</p>
<p>6.3.7</p>	<p>X11500 101V22 F004V1 F004V3 401V2</p>		<p>Telescopic cylinder, single-acting</p> <p>Vérin télescopique, à simple effet</p> <p>Teleskopzylinder, einfachwirkend</p>
<p>6.3.8</p>	<p>X11510 101V22 F005V1 F005V2 401V2</p>		<p>Telescopic cylinder, double-acting</p> <p>Vérin télescopique, à double effet</p> <p>Teleskopzylinder, doppeltwirkend</p>
<p>6.3.9</p>	<p>X11520 101V13 101V14 101V19 101V20</p>		<p>Double-acting band-type rodless cylinder with end-position cushioning on both sides of the piston</p> <p>Vérin à double effet, sans tige, ruban d'étanchéité, à amortissement de fin de course aux deux extrémités</p> <p>Doppeltwirkender, kolbenstangenloser Dichtband-Zylinder mit beidseitiger Endlagendämpfung</p>
<p>6.3.10</p>	<p>X11530 101V13 101V14 101V19 101V20 201V7 245V1 401V2</p>		<p>Double-acting cable-type rodless cylinder with adjustable end-position cushioning on both sides of the piston</p> <p>Vérin sans tige à double effet, à ruban/câble à amortissement de fin de course réglable aux deux extrémités</p> <p>Doppelwirkender Kolbenstangenloser Zylinder, Seil-/Bandausführung mit einstellbarer Endlagendämpfung auf beiden Seiten</p>

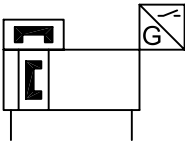
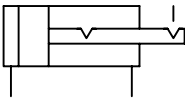
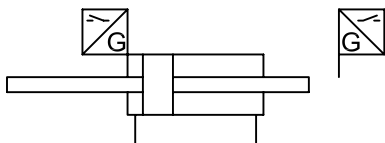
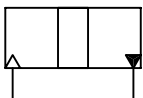
<p>6.3.11</p>	<p>X11540 101V13 101V14 753V1 F045V1 F048V1 326V1 401V2</p>		<p>Double-acting magnetic-type rodless cylinder with position switch on right-hand end only</p> <p>Vérin à double effet, sans tige à entraînement magnétique, et commutateur de position uniquement à l'extrémité droite</p> <p>Doppelwirkender kolbenstangenloser Zylinder, magnetisch gekoppelt, Endschalter nur auf der rechten Seite</p>
<p>6.3.12</p>	<p>X11550 101V13 101V14 F004V1 655V1 F041V1 401V2</p>		<p>Double-acting cylinder with detents at both ends of the stroke</p> <p>Vérin double effet avec dispositif de maintien en position aux deux extrémités de la course</p> <p>Doppelwirkender Zylinder mit Raste auf beiden Seiten des Hubs</p>
<p>6.3.13</p>	<p>X11560 101V13 101V14 F004V1 753V1 F045V1 F048V1 401V2</p>		<p>Double-acting cylinder, double rod, with internal limit switch on the left end, with internal mechanical control, external limit switch on the right end, tripped by the piston rod</p> <p>Vérin double effet avec interrupteur de fin de course côté gauche, à commande mécanique interne, interrupteur de fin de course externe côté droit, à déclenchement par la tige</p> <p>Doppelwirkender Zylinder mit Endschalter auf der linken Seite, intern mechanisch betätigt, externer Endschalter auf der rechten Seite, ausgelöst durch die Kolbenstange</p>
<p>6.3.14</p>	<p>X11580 101V13 101V14 243V2 244V2 401V2</p>		<p>Pressure-medium converter, single-acting, which converts a pneumatic pressure into a hydraulic pressure of the same value, or vice versa</p> <p>Échangeur de pression simple effet, qui sert à convertir une pression pneumatique en pression hydraulique de même valeur, ou inversement</p> <p>Druckmittelwandler, einfachwirkend, der einen pneumatischen in einen hydraulischen Druck gleicher Höhe umwandelt, oder umgekehrt</p>

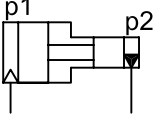
6.3.15	X11590		Pressure intensifier, single-acting, which converts a pneumatic pressure p1 into a higher hydraulic pressure p2
	F007V1		<p>Multiplicateur de pression, simple effet, qui sert à convertir une pression pneumatique p1 en une pression hydraulique p2 de valeur supérieure</p> <p>Druckübersetzer, einfachwirkend, der einen pneumatischen Druck p1 in einen höheren hydraulischen Druck p2 umwandelt</p>
	F008V1		
	243V2		
	244V2		
401V2			

6.4 Accessories



Accessoires





Zubehör

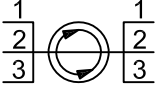
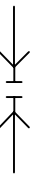



6.4.1 Connections and joints



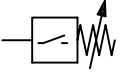



Connexions et raccordements



Verbindungen und Anschlüsse

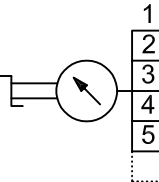

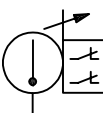
	Reg. No. Enreg. n° Regist Nr.	Graphic Graphique Grafik	Description Description Beschreibung
6.4.1.1	X11670 501V1 452V1		Hose assembly Conduite flexible Schlauchleitung
6.4.1.2	X11680 F036V1 RF049		Three-way rotary connection Connexion tournante à trois voies Dreiwege-Drehverbindung
6.4.1.3	X11690 2162V1 2172V1		Quick-action coupling without non-return valve, uncoupled Raccord rapide sans clapet anti-retour, désaccouplé Schnelltrennkupplung ohne Rückschlagventil, entkuppelt
6.4.1.4	X11700 2162V1 2163V1 2172V1		Quick-action coupling with non-return valve, uncoupled Raccord rapide avec clapet anti-retour, désaccouplé Schnelltrennkupplung mit Rückschlagventil, entkuppelt

<p>6.4.1.5</p> <p>X11710</p> <p>2162V1</p> <p>2163V1</p> <p>2172V1</p>			<p>Quick-action coupling with two non-return valves, uncoupled</p> <p>Raccord rapide à deux clapets anti-retour, désaccouplé</p> <p>Schnelltrennkupplung mit zwei Rückschlagventilen, entkuppelt</p>
<p>6.4.1.6</p> <p>X11720</p> <p>2162V1</p> <p>2172V1</p>			<p>Quick-action coupling without non-return valve, coupled</p> <p>Raccord rapide sans clapet anti-retour, accouplé</p> <p>Schnelltrennkupplung ohne Rückschlagventil, gekuppelt</p>
<p>6.4.1.7</p> <p>X11730</p> <p>2162V1</p> <p>2163V1</p> <p>2172V1</p>			<p>Quick-action coupling with one non-return valve, coupled</p> <p>Raccord rapide avec un clapet anti-retour, accouplé</p> <p>Schnelltrennkupplung mit einem Rückschlagventil, gekuppelt</p>
<p>6.4.1.8</p> <p>X11740</p> <p>2162V1</p> <p>2163V1</p> <p>2172V1</p>			<p>Quick-action coupling with two non-return valves, coupled</p> <p>Raccord rapide à deux clapets anti-retour, accouplé</p> <p>Schnelltrennkupplung mit zwei Rückschlagventilen, gekuppelt</p>
<p>6.4.2 Electrical equipment</p> <p>Équipement électrique</p> <p>Elektrische Anrüstung</p>			
	<p>Reg. No.</p> <p>Enreg. n°</p> <p>Regist Nr.</p>	<p>Graphic</p> <p>Graphique</p> <p>Grafik</p>	<p>Description</p> <p>Description</p> <p>Beschreibung</p>
<p>6.4.2.1</p> <p>X11750</p> <p>101V5</p> <p>F017V1</p> <p>2002V1</p> <p>201V2</p> <p>401V2</p>			<p>Pressure switch, electro-mechanical, adjustable</p> <p>Pressostat, électromécanique, réglable</p> <p>Druckschalter, elektromechanisch, einstellbar</p>

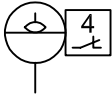
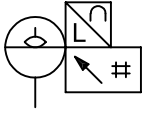
<p>6.4.2.2</p>	<p>X11760 753V1 F045V1 F048V1 201V1 401V1 401V2</p>		<p>Pressure converter, electronically adjustable, switching signal output Pressostat, réglage électronique, commutation au signal de sortie Druckschalter, elektronisch einstellbar, Ausgangssignal schaltend</p>
<p>6.4.2.3</p>	<p>X11770 753V1 F045V1 234V1 401V2</p>		<p>Pressure sensor, analogue output signal Capteur de pression, signal de sortie analogique Drucksensor, Ausgangssignal analog</p>
<p>6.4.3 Measuring instruments and indicators Appareils de mesure et indicateurs Mess- und Anzeigegeräte</p>			
	<p>Reg. No. Enreg. n° Regist Nr.</p>	<p>Graphic Graphique Grafik</p>	<p>Description Description Beschreibung</p>
<p>6.4.3.1</p>	<p>X11790 101V6 148V1 F056V1</p>		<p>Optical indicator Indicateur optique Optische Anzeige</p>
<p>6.4.3.2</p>	<p>X11800 101V6 235V1 148V1</p>		<p>Indicator with digital display Affichage numérique Digital-Anzeige</p>
<p>6.4.3.3</p>	<p>X11810 101V6 148V1 F057V1</p>		<p>Acoustic indicator Indicateur acoustique Akustischer Signalgeber</p>

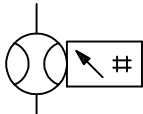
<p>6.4.3.4</p>	<p>X11820 F002V1 148V1 401V2</p>		<p>Pressure-measuring unit (pressure gauge) Manomètre Druckmessgerät (Manometer)</p>
<p>6.4.3.5</p>	<p>X11830 F002V1 148V1 401V2</p>		<p>Differential-pressure gauge Manomètre différentiel Differenzdruckmessgerät</p>
<p>6.4.3.6</p>	<p>X11840 F002V1 148V1 402V5 685V1 401V2</p>		<p>Pressure gauge with select function Manomètre avec sélecteur Manometer Wahlschalter</p>
<p>6.4.3.7</p>	<p>X11850 F002V1 F055V1 401V2</p>		<p>Thermometer Thermomètre Thermometer</p>
<p>6.4.3.8</p>	<p>X11860 F002V1 F055V1 401V2 F049V1 201V1</p>		<p>Thermometer with adjustable electrical break-contact (contact thermometer) Thermomètre à contacts d'ouverture électriques réglables (thermomètre à contact) Thermometer mit zwei einstellbaren elektrischen Öffnern (Kontaktthermometer)</p>
<p>6.4.3.9</p>	<p>X11870 F002V1 1103V1 F058V1 401V2</p>		<p>Fluid-level indicator (sight-glass) Indicateur de niveau de fluide (verre indicateur) Flüssigkeits-Niveauanzeige (Schauglas)</p>

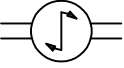
<p>6.4.3.10</p>	<p>X11880 F002V1 1103V1 F058V1 401V2 F049V1</p>		<p>Fluid-level switch with four break-contacts Indicateur de niveau de fluide à quatre contacts d'ouverture Flüssigkeitsniveauschalter mit vier Öffnern</p>
<p>6.4.3.11</p>	<p>X11890 F002V1 1103V1 F058V1 401V2 148V1 101V6 235V1 234V1 F045V1 753V1</p>		<p>Electrical fluid-level monitor with analogue output signal and digital display Contrôle électrique du niveau de fluide à signal de sortie analogique et affichage numérique Elektrische Flüssigkeitsniveauüberwachung mit analogem Ausgangssignal und Digitalanzeige</p>
<p>6.4.3.12</p>	<p>X11900 F002V1 F054V1 401V2</p>		<p>Flow indicator Indicateur de débit Volumenstromanzeige</p>
<p>6.4.3.13</p>	<p>X11910 F002V1 F054V1 401V2</p>		<p>Flow meter Débitmètre Volumenstrommessgerät</p>
<p>6.4.3.14</p>	<p>X11920 F002V1 F054V1 401V2 101V6 235V1 148V1</p>		<p>Flow meter with digital display Débitmètre à affichage numérique Volumenstrommessgerät mit digitaler Anzeige</p>

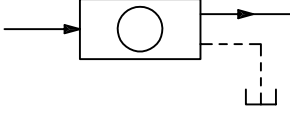
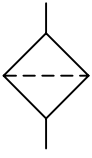
<p>6.4.3.15</p>	<p>X11930 F002V1 401V2 F025V1</p>		<p>Tachometer Tachymètre Drehzahlmessgerät</p>
<p>6.4.3.16</p>	<p>X11940 F002V1 401V2 F024V1</p>		<p>Torque meter Mesureur de couple Drehmomentmessgerät</p>
<p>6.4.3.17</p>	<p>X11950 101V6 F059V1 F050V1</p>		<p>Time controller with switch Appareil de commande en fonction du temps avec commutateur Zeitabhängiges Steuergerät mit Schalter</p>
<p>6.4.3.18</p>	<p>X11960 101V5 F060V1</p>		<p>Counter Compteur Zähler</p>
<p>6.4.3.19</p>	<p>X11970 101V1 422V1 242V1 2061V1 401V1</p>		<p>In-line particle counter Compteur de particules Partikelzähler</p>
<p>6.4.4 Filters and separators Filtres et séparateurs Filter und Abscheider</p>			
	<p>Reg. No. Enreg. n° Regist Nr.</p>	<p>Graphic Graphique Grafik</p>	<p>Description Description Beschreibung</p>
<p>6.4.4.1</p>	<p>X11980 101V15 F061V1 401V2</p>		<p>Filter Filtre Filter</p>

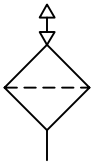
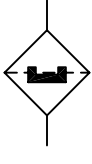
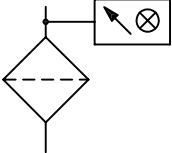
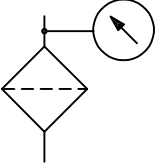
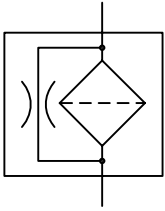
<p>6.4.4.2</p>	<p>X11990 101V15 F061V1 244V2 401V2</p>		<p>Reservoir-breather filter Filtre d'aération de réservoir Tank-Belüftungsfilter</p>
<p>6.4.4.3</p>	<p>X12000 101V15 F061V1 326V1 401V2</p>		<p>Filter with additional magnetic element Filtre avec élément magnétique complémentaire Filter mit zusätzlichem magnetischen Element</p>
<p>6.4.4.4</p>	<p>X12010 101V15 F061V1 101V6 148V1 F056V1 401V2</p>		<p>Filter with optical clogging indicator Filtre avec indicateur de colmatage optique Filter mit optischer Verschmutzungsanzeige</p>
<p>6.4.4.5</p>	<p>X12020 101V15 F061V1 F002V1 148V1 422V1 401V2</p>		<p>Filter with pressure-measuring instrument Filtre avec manomètre Filter mit Druckmessgerät</p>
<p>6.4.4.6</p>	<p>X12030 101V15 F061V1 2031V1 501V1 401V1</p>		<p>Filter with a throttled bypass flow Filtre avec écoulement partiel Filter mit gedrosseltem Bypass</p>

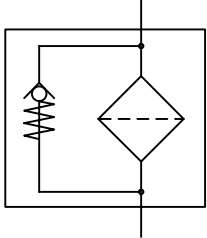
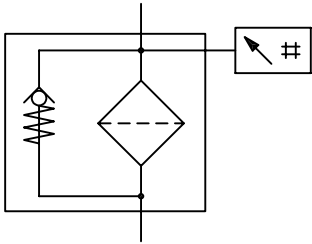
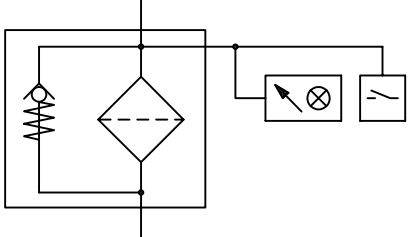
<p>6.4.4.7</p>	<p>X12040</p> <p>101V15</p> <p>F061V1</p> <p>2002V1</p> <p>2162V1</p> <p>2163V1</p> <p>501V1</p> <p>401V1</p>		<p>Filter with bypass valve</p> <p>Filtre avec soupape de dérivation</p> <p>Filter mit Umgehungsventil</p>
<p>6.4.4.8</p>	<p>X12050</p> <p>101V15</p> <p>F061V1</p> <p>2002V1</p> <p>2162V1</p> <p>2163V1</p> <p>501V1</p> <p>101V6</p> <p>148V1</p> <p>235V1</p> <p>401V1</p>		<p>Filter with bypass valve and digital indicator</p> <p>Filtre avec soupape de dérivation et indicateur numérique</p> <p>Filter mit Umgehungsventil und digitaler Anzeige</p>
<p>6.4.4.9</p>	<p>X12060</p> <p>101V15</p> <p>F061V1</p> <p>2002V1</p> <p>2162V1</p> <p>2163V1</p> <p>501V1</p> <p>101V6</p> <p>148V1</p> <p>235V1</p> <p>401V1</p> <p>101V5</p> <p>F050V1</p> <p>422V1</p>		<p>Filter with bypass valve with optical clogging indicator and electrical contact</p> <p>Filtre avec soupape de dérivation et indicateur optique de colmatage et contact électrique</p> <p>Filter mit Umgehungsventil mit optischer Verschmutzungsanzeige und Kontaktschalter</p>

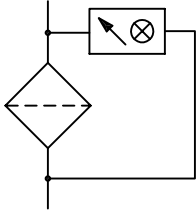
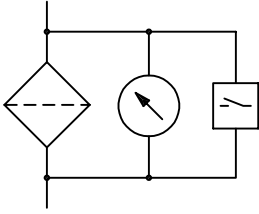
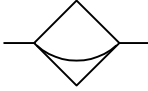
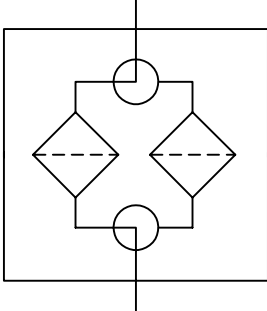
<p>6.4.4.10</p>	<p>X12070</p> <p>101V15 F061V1 101V6 148V1 F056V1 401V2</p>		<p>Filter with optical clogging indicator based on differential pressure</p> <p>Filtere avec indicateur optique de colmatage basé sur la pression différentielle</p> <p>Filter mit optischer Verschmutzungsanzeige, auf Differenzdruck basierend</p>
<p>6.4.4.11</p>	<p>X12080</p> <p>101V15 F061V1 F002V1 148V1 422V1 401V2 101V5 F050V1</p>		<p>Filter with pressure-measuring instrument and electrical contact</p> <p>Filtere à manomètre et contact électrique</p> <p>Filter mit Druckmessgerät und Kontaktschalter</p>
<p>6.4.4.12</p>	<p>X12090</p> <p>101V15 F066V1 401V2</p>		<p>Centrifugal separator</p> <p>Séparateur centrifuge</p> <p>Zentrifugalabscheider</p>
<p>6.4.4.13</p>	<p>X12170</p> <p>101V15 422V1 F037V1 401V1</p>		<p>Double filter with manual changeover feature</p> <p>Filtere double à commutation manuelle</p> <p>Doppelfilter mit manueller Umschaltung</p>

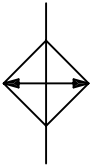
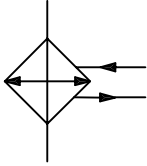
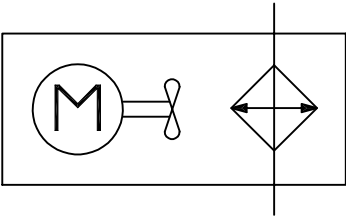
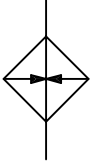
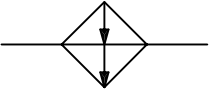
6.4.5 Heat exchangers			
Échangeurs de chaleur			
Wärmetauscher			
	Reg. No. Enreg. n° Regist Nr.	Graphic Graphique Grafik	Description Description Beschreibung
6.4.5.1	X12260 101V15 F067V1 401V1		Cooler without indication of the flow paths of the coolant Refroidisseur, sans indication des conduites pour le sens d'écoulement du fluide réfrigérant Kühler, ohne Volumenstromlinien für die Fließrichtung des Kühlmediums
6.4.5.2	X12270 101V15 F067V1 242V1 401V1		Cooler with liquid coolant Refroidisseur avec fluide réfrigérant Kühler mit flüssigem Kühlmedium
6.4.5.3	X12280 101V15 F067V1 2065V1 F019V1 F072V1 402V5 401V2		Cooler with electrically powered fan Refroidisseur avec ventilateur à commande électrique Kühler mit elektrisch angetriebenem Lüfter
6.4.5.4	X12290 101V15 F067V1 401V1		Heater Réchauffeur Heizung
6.4.5.5	X12300 101V15 F067V1 401V1		Temperature regulator Régulateur de température Temperaturregler

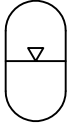
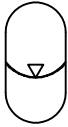
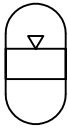
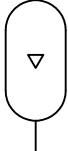
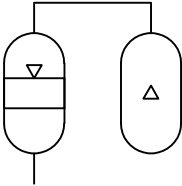
6.4.6 Energy accumulators (pressure vessels, gas bottles)			
Accumulateurs d'énergie (réservoirs sous pression, bouteilles à gaz)			
Energiespeicher (Druckbehälter, Gasflaschen)			
	Reg. No. Enreg. n° Regist Nr.	Graphic Graphique Grafik	Description Description Beschreibung
6.4.6.1	X12320 F069V1 244V2 401V1		Gas-loaded accumulator in which the media are separated by a diaphragm (diaphragm-type accumulator) Accumulateur hydropneumatique dans lequel les fluides sont séparés par une membrane (accumulateur à membrane) Gasdruckspeicher, Trennung der Medien durch Membran (Membranspeicher)
6.4.6.2	X12330 F069V1 F006V1 244V2		Gas-loaded accumulator in which the media are separated by a bladder (bladder-type accumulator) Accumulateur hydropneumatique dans lequel les fluides sont séparés par une vessie (accumulateur à vessie) Gasdruckspeicher, Trennung der Medien durch Blase (Blasenspeicher)
6.4.6.3	X12340 F069V1 101V14 244V2		Gas-loaded accumulator in which the media are separated by a piston (piston-type accumulator) Accumulateur hydropneumatique dans lequel les fluides sont séparés par un piston (accumulateur à piston) Gasdruckspeicher, Trennung der Medien durch Kolben (Kolbenspeicher)
6.4.6.4	X12350 F069V1 244V2		Gas bottle Bouteille à gaz Gasflasche
6.4.6.5	X12360 F069V1 101V14 244V2 401V1		Piston-type accumulator with downstream gas bottle Accumulateur à piston et bouteille à gaz disposée en aval Kolbenspeicher mit nachgeschalteter Gasflasche

6.4.7 Lubrication points			
Points de lubrification			
Schmierstellen			
	Reg. No.	Graphic	Description
	Enreg. n°	Graphique	Description
	Regist Nr.	Grafik	Beschreibung
6.4.7.1	X12440 101V21	■	Lubrication point Point de lubrification Schmierstellen

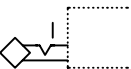
7 Examples of pneumatic applications			
Exemples d'applications pneumatiques			
Anwendungsbeispiele Pneumatik			
7.1 Valves			
Distributeurs			
Ventile			
7.1.1 Control mechanisms			
Mécanismes de commande			
Betätigungseinrichtungen			
	Reg. No.	Graphic	Description
	Enreg. n°	Graphique	Description
	Regist Nr.	Grafik	Beschreibung
7.1.1.1	X10010 402V5 655V1 686V1 F041V1		Control mechanism with detachable grip and detent Commande par poignée amovible, avec dispositif de maintien en position Betätigung mit abnehmbaren Griff und Raste

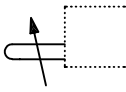
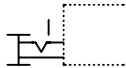
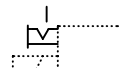
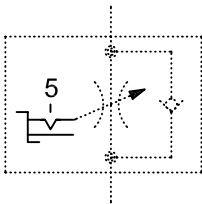
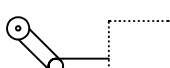
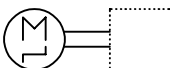
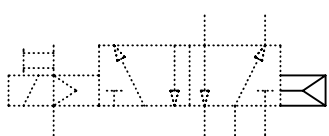
<p>7.1.1.2</p>	<p>X10020</p> <p>402V5</p> <p>711V1</p> <p>201V2</p>		<p>Plunger with adjustable stroke limiter</p> <p>Poussoir à limitation de course variable</p> <p>Stößel mit einstellbarer Hubbegrenzung</p>
<p>7.1.1.3</p>	<p>X10030</p> <p>402V5</p> <p>655V1</p> <p>684V1</p> <p>F041V1</p>		<p>Push-pull control mechanism with detent</p> <p>Commande par poussoir et tirette à crantage</p> <p>Betätigung durch Drücken und Ziehen mit Raste</p>
<p>7.1.1.4</p>	<p>X10040</p> <p>402V2</p> <p>681V2</p> <p>F041V1</p>		<p>Locking control mechanism with manual override</p> <p>Dispositif de commande auxiliaire manuelle à crantage</p> <p>Handhilfsbetätigungseinrichtung mit Raste</p>
<p>7.1.1.5</p>	<p>X10050</p> <p>402V5</p> <p>685V1</p> <p>F041V1</p>		<p>Control mechanism by turning with five detent positions.</p> <p>Commande en tournant à cinq positions de crantage</p> <p>Betätigung durch Drehen mit fünf Raststellungen</p>
<p>7.1.1.6</p>	<p>X10060</p> <p>402V5</p> <p>711V1</p> <p>2005V1</p> <p>712V1</p>		<p>Roller lever for actuation in one direction of travel</p> <p>Levier à galet pour commande dans un sens de déplacement</p> <p>Rollenhebel für Betätigung in einer Verfahrriichtung</p>
<p>7.1.1.7</p>	<p>X10070</p> <p>F019V2</p> <p>211V1</p> <p>402V5</p> <p>F002V1</p>		<p>Control mechanism using an electric stepping motor</p> <p>Commande par moteur pas à pas</p> <p>Betätigung durch Schrittmotor</p>
<p>7.1.1.8</p>	<p>X10080</p> <p>101V2</p> <p>244V1</p> <p>401V1</p>		<p>Pneumatic spring, internal pressure supply using the valve-inlet port.</p> <p>Ressort pneumatique, alimentation interne par orifice de raccordement d'entrée</p> <p>Luffeder, intern versorgt über Versorgungsanschluss.</p>

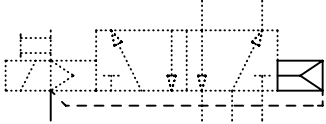
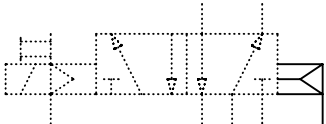
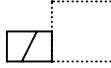
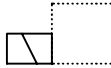
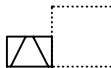
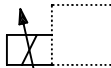
<p>7.1.1.9</p>	<p>X10090</p> <p>101V2</p> <p>244V1</p> <p>422V1</p> <p>401V1</p>		<p>Pneumatic spring, internal pressure supply using the pilot-supply port.</p> <p>NOTE For better understanding, the external pilot supply line is shown.</p> <p>Ressort pneumatique, alimentation interne par orifice de raccordement auxiliaire de pilotage.</p> <p>NOTE L'orifice de raccordement auxiliaire de pilotage externe est représenté pour une meilleure compréhension.</p> <p>Lufffeder, intern versorgt über Steuerhilftsluftanschluss.</p> <p>ANMERKUNG Zum besseren Verständnis ist der externe Steuerhilftsluftanschluß dargestellt.</p>
<p>7.1.1.10</p>	<p>X10100</p> <p>101V2</p> <p>244V1</p> <p>401V1</p>		<p>Pneumatic spring, external pressure supply</p> <p>Ressort pneumatique, alimentation par orifice de raccordement externe</p> <p>Lufffeder, versorgt durch externen Anschluss</p>
<p>7.1.1.11</p>	<p>X10110</p> <p>101V2</p> <p>212V1</p>		<p>Solenoid coil with one winding, direction of actuation towards the valving element</p> <p>Bobine d'électroaimant à un enroulement, agissant vers le composant</p> <p>Magnetspule mit einer Wicklung, Wirkrichtung zum Verstellelement hin</p>
<p>7.1.1.12</p>	<p>X10120</p> <p>101V2</p> <p>212V2</p>		<p>Solenoid coil with one winding, direction of actuation away from the valving element</p> <p>Bobine d'électroaimant à un enroulement, agissant à partir de l'élément de réglage</p> <p>Magnetspule mit einer Wicklung, Wirkrichtung vom Verstellelement weg</p>
<p>7.1.1.13</p>	<p>X10130</p> <p>101V2</p> <p>212V4</p>		<p>Electrical control mechanism with two coils, acting in both directions towards and away from the valving element</p> <p>Dispositif de commande électrique à deux enroulements agissant vers le composant et à partir du composant</p> <p>Elektrische Betätigungseinrichtung mit zwei Wicklungen, Wirkrichtung zum Verstellelement hin und vom Verstellelement weg</p>
<p>7.1.1.14</p>	<p>X10140</p> <p>101V2</p> <p>212V1</p> <p>201V1</p>		<p>Solenoid coil with one winding, direction of actuation towards the valving element, continuously controlled</p> <p>Bobine d'électroaimant à un enroulement, agissant vers le composant, réglable en permanence</p> <p>Magnetspule mit einer Wicklung, Wirkrichtung zum Verstellelement hin, stetig verstellbar</p>

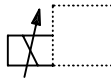
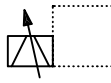
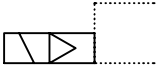
7.1.1.15	X10150 101V2 212V2 201V1		<p>Solenoid coil with one winding, direction of actuation away from the valving element, continuously controlled</p> <p>Bobine d'électroaimant à un enroulement, agissant à partir du composant, réglable en permanence</p> <p>Magnetspule mit einer Wicklung, Wirkrichtung vom Verstellelement weg, stetig verstellbar</p>
7.1.1.16	X10160 101V2 212V4 201V1		<p>Electrical control mechanism with two coils, acting in both directions towards and away from the valving element, continuously controlled</p> <p>Bobine d'électroaimant à deux enroulements, agissant vers le composant et à partir du composant, réglable en permanence</p> <p>Elektrische Betätigungseinrichtung mit zwei Wicklungen, Wirkrichtung zum Verstellelement hin und vom Verstellelement weg, stetig verstellbar</p>
7.1.1.17	X10170 101V2 212V2 244V1		<p>Electrically operated pneumatic control mechanism</p> <p>Commande électropneumatique de pilotage</p> <p>Elektrisch betätigte pneumatische Vorsteuerung</p>

7.1.2 Directional control valves

Distributeurs de commande directionnels

Schalt-Wegeventile

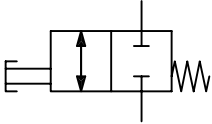
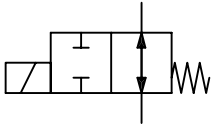
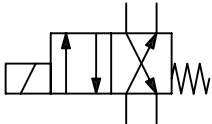
	Reg. No. Enreg. n° Regist Nr.	Graphic Graphique Grafik	Description Description Beschreibung
7.1.2.1	X10210 101V7 F028V1 2172V1 2002V1 402V5 682V1 401V2		2/2 (two-port, two-position) directional control valve, two ports, two shifted positions for two directions of flow, push control mechanism, spring return, normally closed Distributeur 2/2, deux orifices, deux positions de commutation distinctes pour deux sens d'écoulement, commande par poussoir, ressort de rappel, normalement fermé 2/2-Wegeventil, zwei Anschlüsse, zwei Schaltstellungen für zwei Durchströmungsrichtungen, Betätigung durch Drücken, Federrückstellung, in Ruhestellung geschlossen
7.1.2.2	X10220 101V7 F028V1 2002V1 101V2 212V1 2172V1 401V2		2/2 directional control valve, two ports, two shifted positions, normally open, solenoid-actuated, spring return Distributeur 2/2, deux orifices, deux positions de commutation, normalement ouvert, commande par électroaimant, rappel par ressort 2/2-Wegeventil, zwei Anschlüsse, zwei Schaltstellungen, in Ruhestellung offen, Magnetbetätigung, Federrückstellung
7.1.2.3	X10230 101V7 F026V1 F027V1 2002V1 101V2 212V1		Solenoid-actuated 4/2 directional control valve, spring return Distributeur 4/2 à commande par électroaimant, rappel par ressort 4/2-Wegeventil mit Magnetbetätigung, Federrückstellung

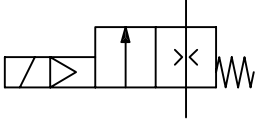
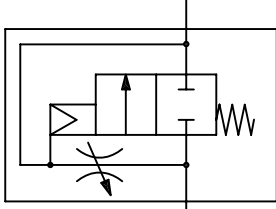
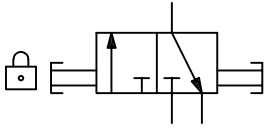
<p>7.1.2.4</p>	<p>X10240 101V7 F026V1 F021V1 401V1 101V2 212V1 2002V1 244V1</p>		<p>Pneumatic soft-start valve, solenoid-operated, with internal pilot supply</p> <p>Soupape pneumatique de démarrage progressif, commande électrique, avec alimentation par pilote interne</p> <p>Pneumatisches Anfahrventil, elektrisch betätigt mit interner Steuerdruckversorgung</p>
<p>7.1.2.5</p>	<p>X10250 101V1 101V7 2172V1 F026V1 101V2 244V1 2031V1 201V4 501V1</p>		<p>Pneumatic slow-start valve that is fitted at the inlet to a system, which allows fluid to enter the system at a reduced flow rate, until a pre-set pressure level is achieved, causing the valve to open to a full-flow condition.</p> <p>Soupape de démarrage progressif pneumatique, pourvue en sortie d'un système autorisant l'entrée du fluide à un débit réduit jusqu'au niveau de pression pré-réglé et l'ouverture au débit maximum.</p> <p>Pneumatisches Druckaufbau- /Anfahrventil, das am Eingang eines Systems angeordnet wird und den Zustrom eines verringerten Volumenstroms ermöglicht, bis ein voreingestellter Druck erreicht ist, bei dem das Ventil öffnet und den vollen Volumenstrom durchlässt.</p>
<p>7.1.2.6</p>	<p>X10260 101V7 F026V1 F027V1 2172V1 402V5 682V1 F039V1 2172V1 401V2</p>		<p>3/2 lockout valve with padlock</p> <p>Distributeur 3/2 à commande verrouillable avec cadenas</p> <p>3/2-Wegeventil mit abschließbarer Betätigung mit Vorhängeschloß</p>

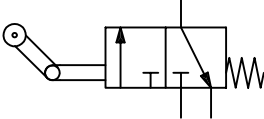
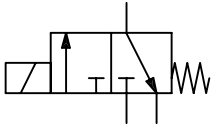
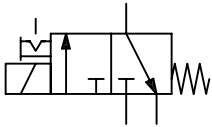
<p>7.1.2.7</p>	<p>X10270 101V7 F026V1 F027V1 2172V1 2002V1 711V1 2005V1 402V5 401V2</p>		<p>3/2 directional control valve controlled by a roller lever and spring return Distributeur 3/2, commande par levier à galet et ressort de rappel 3/2-Wegeventil, betätigt durch Rollenhebel und Rückstellfeder</p>
<p>7.1.2.8</p>	<p>X10280 101V7 F026V1 F027V1 2172V1 2002V1 101V2 212V1 401V2</p>		<p>3/2 directional control valve, with three ports and two distinct positions (normally closed), controlled by a solenoid and spring return Distributeur 3/2 avec trois orifices et deux positions de commutation (normalement fermé), commande par électroaimant et ressort de rappel 3/2-Wegeventil mit drei Anschlüssen und zwei Schaltstellungen (Ruhestellung geschlossen), Betätigung durch Magnet und Federrückstellung</p>
<p>7.1.2.9</p>	<p>X10290 101V7 F026V1 F027V1 2172V1 2002V1 101V2 212V1 681V2 402V2 655V1 F041V1</p>		<p>3/2 directional control valve with single solenoid, directly controlled, spring return, and manual override with detent Distributeur 3/2 avec un électroaimant, commande directe, ressort de rappel, et commande auxiliaire manuelle par dispositif de maintien en position 3/2-Wegeventil mit einem Magnet, direkt betätigt, Federrückstellung und Hilfsbetätigungseinrichtung mit Raste</p>

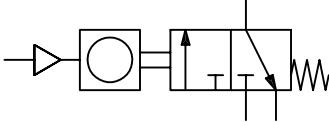
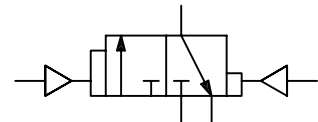
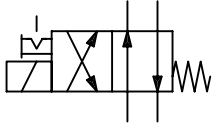
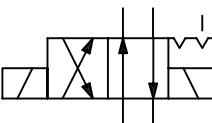
<p>7.1.2.10</p>	<p>X10300 101V7 F026V1 F027V1 2172V1 2002V1 401V2 402V2 101V5 F060V1 244V1</p>		<p>Pulse counter with pneumatic output signal Compteur d'impulsions à signal de sortie pneumatique Pneumatischer Pulszähler mit pneumatischem Ausgangssignal</p>
<p>7.1.2.11</p>	<p>X10310 101V7 F026V1 F027V1 2172V1 2177V1 244V1 401V1 401V2</p>		<p>3/2 directional control valve, differential pilot Distributeur 3/2, pilotage différentiel 3/2-Wegeventil, unterschiedlich große Steuerflächen</p>
<p>7.1.2.12</p>	<p>X10320 101V7 F026V1 F027V1 2002V1 101V2 212V1 402V2</p>		<p>4/2 directional control valve with single solenoid, directly controlled, spring return, and manual override with detent Distributeur 4/2 à commande directe par électroaimant, rappel par ressort, commande auxiliaire manuelle par dispositif de maintien en position 4/2-Wegeventil mit einem Magnet, direkt betätigt, Federrückstellung und Hilfsbetätigungseinrichtung mit Raste</p>
<p>7.1.2.13</p>	<p>X10330 101V7 F026V1 F027V1 101V2 212V1 655V1 F041V1 401V2</p>		<p>4/2 directional control valve, directly controlled by two solenoids, with detent (impulse valve) Distributeur 4/2 à commande directe par deux électroaimants, avec dispositif de maintien en position (distributeur d'impulsion) 4/2-Wegeventil mit direkter Betätigung durch zwei Magnete, mit Raste (Impulsventil)</p>

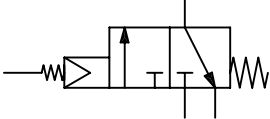
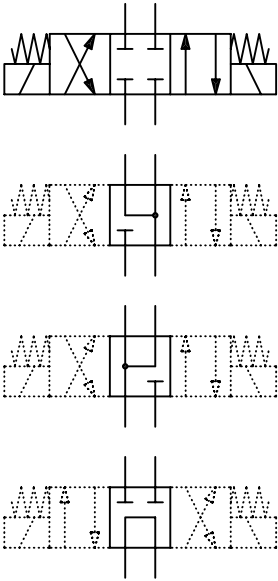
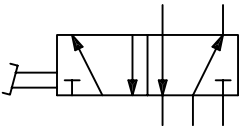
<p>7.1.2.14</p>	<p>X10340</p> <p>101V7</p> <p>F026V1</p> <p>F027V1</p> <p>2172V1</p> <p>101V2</p> <p>244V1</p> <p>F042V1</p> <p>2002V1</p> <p>401V2</p>		<p>4/2 directional control valve with four ports, two distinct positions, controlled by pneumatic pilot control and torsion bar, spring return</p> <p>Distributeur 4/2 avec quatre orifices de raccordement, deux positions de commutation, commande par pilotage pneumatique et barre de torsion, rappel par ressort</p> <p>4/2-Wegeventil mit vier Anschlüssen, zwei Schaltstellungen, Betätigung durch pneumatische Vorsteuerung und Federstab, Federrückstellung</p>
<p>7.1.2.15</p>	<p>X10370</p> <p>101V7</p> <p>F026V1</p> <p>F027V1</p> <p>2172V1</p> <p>2002V1</p> <p>101V2</p> <p>212V1</p> <p>F034V1</p> <p>F031V1</p> <p>501V1</p> <p>401V2</p>		<p>4/3 directional control valve, directly controlled by two solenoids with spring-centred central position and different central position variants</p> <p>Distributeur 4/3 à commande directe par deux électroaimants, centrage par ressort de la position médiane et plusieurs variantes en position médiane</p> <p>4/3-Wegeventil mit direkter Betätigung durch 2 Magnete, Federzentrierung der Mittelstellung und verschiedenen Mittelstellungs-Varianten</p>
<p>7.1.2.16</p>	<p>X10400</p> <p>101V8</p> <p>F026V1</p> <p>F027V1</p> <p>2172V1</p> <p>402V3</p> <p>690V1</p> <p>401V2</p>		<p>5/2 directional control valve, treadle-controlled</p> <p>Distributeur 5/2, commande par pédale double effet dans les deux directions</p> <p>5/2-Wegeventil, Betätigung durch Wippe</p>

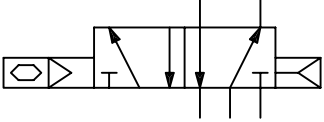
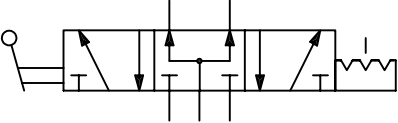
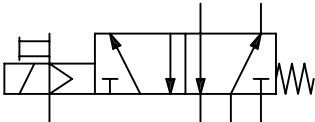
7.1.2.17	<p>X10410</p> <p>101V8 F026V1 F027V1 2172V1 101V2 244V1 401V1 F047V1 401V2</p>		<p>5/2 pneumatic directional control valve, pilot-operated, piezo-electric-controlled, return by pneumatic spring</p> <p>Distributeur pneumatique 5/2 à pilotage à commande piézoélectrique, rappel par ressort pneumatique</p> <p>Pneumatisches 5/2-Wegeventil mit Vorsteuerung die piezoelektrisch betätigt ist, Rückstellung durch Luftfeder</p>
7.1.2.18	<p>X10420</p> <p>101V8 F032V1 242V1 F026V1 F027V1 2172V1 101V2 655V1 F041V1 402V3 688V1 401V2</p>		<p>5/3 directional control valve, lever-controlled to each position, detented</p> <p>Distributeur 5/3, commande par levier et dispositif de maintien en position, admission ouverte aux orifices d'entrée et de sortie</p> <p>5/3-Wegeventil mit Betätigung durch Hebel und Raste für Ventilposition, in der Ein- und Ausgangsanschlüsse offen sind</p>
7.1.2.19	<p>X10430</p> <p>101V8 F026V1 F027V1 2172V1 2002V1 101V2 244V1 212V1 402V2 F041V1 401V2</p>		<p>5/2 pneumatic directional control valve, single solenoid, pilot-operated with an external pilot supply, manual override, spring return</p> <p>Distributeur pneumatique 5/2, commande électrique par pilote externe, rappel par ressort mécanique et commande auxiliaire manuelle</p> <p>Pneumatisches 5/2-Wegeventil, elektrisch betätigt mit externer Steuerdruckversorgung, Rückstellung durch mechanische Feder und Handhilfsbetätigung</p>

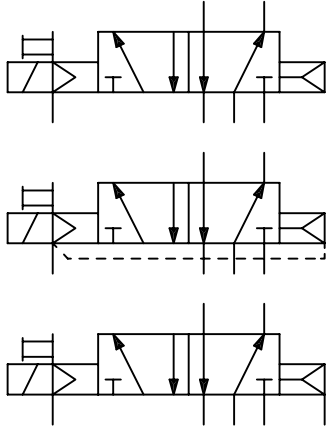
<p>7.1.2.20</p>	<p>X10440</p> <p>101V8</p> <p>F026V1</p> <p>F027V1</p> <p>2172V1</p> <p>101V2</p> <p>244V1</p> <p>212V1</p> <p>402V1</p> <p>681V1</p> <p>401V1</p> <p>401V2</p> <p>422V1</p>		<p>5/2 pneumatic directional control valve with five ports and two distinct positions, control by solenoid and pneumatic pilot control, with external pilot supply, return by pneumatic spring, auxiliary manual control.</p> <p>The different possibilities for pressure supply to the pneumatic spring are shown,</p> <ul style="list-style-type: none"> — internal pressure supply using the valve supply port, — internal pressure supply using the pilot supply port, — pressure supply external. <p>Distributeur pneumatique 5/2 à cinq orifices de raccordement et deux positions de commutation, commande par électroaimant et pilotage pneumatique, alimentation externe d'air de pilotage, rappel par ressort pneumatique, commande manuelle auxiliaire.</p> <p>Les différentes possibilités d'alimentation en pression des ressorts pneumatiques sont représentées:</p> <ul style="list-style-type: none"> — en interne par orifice d'alimentation, — en interne par orifice d'air de pilotage auxiliaire, — par orifice externe. <p>Pneumatisches 5/2-Wegeventil mit fünf Anschlüssen und zwei Schaltstellungen, Betätigung durch Magnet und pneumatische Vorsteuerung, mit externer Vorsteuerluftversorgung, Rückstellung durch Luftfeder, Handhilfsbetätigung.</p> <p>Verschiedene Möglichkeiten der Druckversorgung der Luftfeder sind dargestellt,</p> <ul style="list-style-type: none"> — intern versorgt über Versorgungsanschluss, — intern versorgt über Steuerhilfsluftanschluss, — versorgt durch externen Anschluss.
-----------------	--	--	---

<p>7.1.2.21</p>	<p>X10450</p> <p>101V8</p> <p>F028V1</p> <p>F029V1</p> <p>2172V1</p> <p>101V2</p> <p>244V1</p> <p>2002V1</p> <p>402V2</p> <p>681V2</p> <p>F032V1</p> <p>242V1</p> <p>401V2</p>		<p>5/3 pneumatic directional control valve with various centre flow paths, controlled by solenoid pilots with internal pilot supply and manual overrides on both sides. Spring return to the centre position</p> <p>Distributeur pneumatique 5/3, normalement fermé, cinq orifices de raccordement, trois positions de commutation, commande par électroaimant des deux côtés à un enroulement et pilotage pneumatique. Position médiane à centrage par ressort, commande manuelle auxiliaire des deux côtés, sans crantage</p> <p>Pneumatisches 5/3-Wegeventil, Ruhstellung gesperrt mit fünf Anschlüssen, drei Schaltstellungen, Betätigung durch beidseitige Magnete mit einer Wicklung und pneumatischer Vorsteuerung. Mittelstellung federzentriert, beidseitige Handhilfsbetätigung, nicht rastend</p>
<p>7.1.2.22</p>	<p>X10460</p> <p>101V8</p> <p>F026V1</p> <p>F027V1</p> <p>2172V1</p> <p>101V2</p> <p>2002V1</p> <p>243V1</p> <p>401V1</p> <p>401V2</p>		<p>Directly operated 5/2 pneumatic directional control valve, mechanical spring and air spring returned</p> <p>Distributeur pneumatique 5/2, à commande directe, rappel par ressort mécanique et ressort pneumatique</p> <p>Direkt betätigtes pneumatisches 5/2-Wegeventil mit Rückstellung durch mechanische Feder und Luffeder.</p>
<p>7.1.2.23</p>	<p>X10470</p> <p>101V8</p> <p>F026V1</p> <p>V027V1</p> <p>2172V1</p> <p>2002V1</p> <p>243V1</p> <p>401V1</p> <p>401V2</p>		<p>Directly operated 5/3 pneumatic directional control valve, spring centred, with outlet ports open to exhaust in the centre position</p> <p>Distributeur pneumatique 5/3, à commande directe, centrage par ressort, ouvert en position médiane</p> <p>Direkt betätigtes pneumatisches 5/3-Wegeventil mit Federzentrierung, in Mittelstellung geöffnet</p>

7.1.3 Pressure control valves

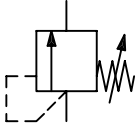
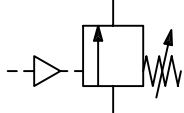
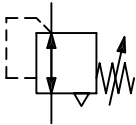

Distributeurs de commande de pression

Schalt-Druckventile

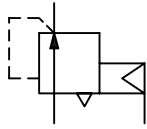
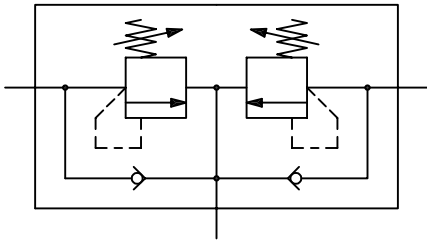
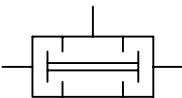
	Reg. No. Enreg. n° Regist Nr.	Graphic Graphique Grafik	Description Description Beschreibung
7.1.3.1	X10500 101V7 F026V1 2002V1 210V2 422V2 401V2		Directly controlled pressure relief valve, in which the opening pressure may be adjusted by means of a spring Limiteur de pression à action directe, la pression d'ouverture étant réglable par ressort Direktgesteuertes Druckbegrenzungsventil, der Öffnungsdruck ist über Feder einstellbar
7.1.3.2	X10530 101V7 F026V1 2002V1 201V2 244V1 422V1 401V2		Sequence valve, externally controlled Soupape de priorité à commande externe Folgeventil, extern gesteuert
7.1.3.3	X10540 101V7 F028V1 2002V1 201V2 422V4 2174V1 401V2		Pressure regulator, with internal reversible flow Réducteur de pression, à écoulement interne réversible Druckreduzierventil, mit internem reversiblen Volumenstrom

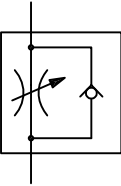
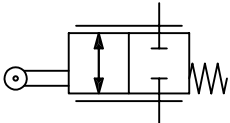
<p>7.1.3.4</p>	<p>X10570</p> <p>101V7</p> <p>F026V1</p> <p>101V2</p> <p>244V1</p> <p>422V4</p> <p>401V2</p> <p>2174V1</p>		<p>Pressure regulator, remote pilot adjusted, relieving, forward flow only</p> <p>Régulateur de pression, commande à distance, écoulement dans un sens</p> <p>Druckreduzierventil, ferngesteuert, Durchfluss in einer Richtung</p>
<p>7.1.3.5</p>	<p>X10580</p> <p>101V7</p> <p>101V1</p> <p>F026V1</p> <p>2002V1</p> <p>201V2</p> <p>422V2</p> <p>2162V1</p> <p>2163V1</p> <p>501V1</p> <p>401V1</p>		<p>Pressure relief and anti-cavitation valves for protecting two supply lines</p> <p>Limiteurs de pression et clapets anti-cavitation pour protéger deux conduites de récepteur</p> <p>Druckbegrenzungsventile und Nachsaugventile zur Absicherung zweier Verbraucherleitungen</p>
<p>7.1.3.6</p>	<p>X10620</p> <p>101V16</p> <p>F040V1</p> <p>401V1</p> <p>401V2</p>		<p>Dual pressure valve (AND function), in which an output signal is only obtained when both inlets are under pressure. The weaker signal is fed to the output.</p> <p>Distributeur à deux pressions (fonction ET), dans lequel un signal de sortie est émis lorsque les deux orifices d'entrée sont soumis à la pression. Le signal le plus faible apparaît à la sortie.</p> <p>Zweidruckventil (UND – Funktion), ein Ausgangssignal ist dann gegeben, wenn beide Eingänge unter Druck stehen. Das schwächere Signal erscheint am Ausgang.</p>

7.1.4 Flow control valves			
Distributeurs de commande de débit			
Schalt-Stromventile			
	Reg. No. Enreg. n° Regist Nr.	Graphic Graphique Grafik	Description Description Beschreibung
7.1.4.1	X10630 401V1 2031V1 201V4		Flow control valve, adjustable Gicleur réglable Drosselventil, einstellbar
7.1.4.2	X10640 401V1 2031V1 201V4 2162V1 2163V1 501V1 401V1		Flow control valve, adjustable, with reverse free flow Gicleur avec clapet, réglable, écoulement libre dans un sens Drossel-Rückschlagventil, einstellbar, freier Durchfluss in einer Richtung
7.1.4.3	X10650 101V7 F028V1 2172V1 RF038 2002V1 402V5 712V1		Flow control valve, operated by roller plunger, spring returned Limiteur de débit réglable, commande mécanique par galet, commandé par ressort Verstellbares Drosselventil, Betätigung mittels Rollenstößel, federbelastet

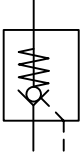
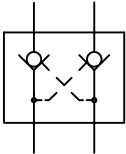
7.1.5 Non-return (check) valves and shuttle valves			
Clapets anti-retour et sélecteurs de circuit			
Rückschlagventile und Wechselventile			
	Reg. No. Enreg. n° Regist Nr.	Graphic Graphique Grafik	Description Description Beschreibung
7.1.5.1	X10700 2162V1 2163V1 401V1		Non-return valve, free flow only possible in one direction Clapet anti-retour, écoulement possible dans un seul sens Rückschlagventil, Durchfluss nur in einer Richtung möglich
7.1.5.2	X10710 2162V1 2163V1 401V1 2002V1		Non-return valve with spring, free flow only possible in one direction, normally closed Clapet anti-retour à ressort, écoulement possible dans un seul sens, normalement fermé Rückschlagventil mit Feder, Durchfluss nur in eine Richtung möglich, Ruhestellung geschlossen
7.1.5.3	X10720 2162V1 2163V1 401V1 2002V1 101V1 422V1		Pilot operated non-return valve with spring, pilot pressure allows free flow in both directions Clapet anti-retour à déverrouillage à ressort, écoulement possible dans les deux sens par pression de pilotage Entsperrbares Rückschlagventil mit Feder, durch Steuerdruck Durchfluss in beide Richtungen möglich
7.1.5.4	X10730 101V1 2162V1 2163V1 422V1 401V1		Double non-return valve, pilot operated Clapet anti-retour double, déverrouillable Doppelrückschlagventil, entsperrbar

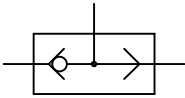
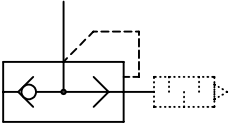
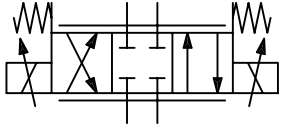
<p>7.1.5.5</p>	<p>X10740 101V16 2162V1 2163V1 501V2 401V1 401V2</p>		<p>Shuttle valve (OR function), in which the inlet to which the higher pressure is applied, is automatically connected to the outlet.</p> <p>Sélecteur de circuit (fonction OU), dans lequel l'entrée sur laquelle s'applique la pression la plus élevée est reliée automatiquement à la sortie.</p> <p>Wechselventil (ODER-Funktion), der Eingang, an dem der höhere Druck anliegt, wird automatisch mit dem Ausgang verbunden.</p>
<p>7.1.5.6</p>	<p>X10750 2031V1 101V16 2162V1 2163V1 501V2 401V1 401V2</p>		<p>Quick-exhaust valve</p> <p>Soupape d'échappement rapide</p> <p>Schnell-Entlüftungsventil</p>
<p>7.1.6 Proportional directional control valves</p> <p>Distributeurs proportionnels de commande directe</p> <p>Stetig-Wegeventile</p>			
	<p>Reg. No. Enreg. n° Regist Nr.</p>	<p>Graphic Graphique Grafik</p>	<p>Description Description Beschreibung</p>
<p>7.1.6.1</p>	<p>X10760 101V7 F026V1 F027V1 2172V1 RF038 101V2 212V1 201V2 2002V1 401V2</p>		<p>Proportional directional control valve, direct operated</p> <p>Distributeur proportionnel, à commande directe</p> <p>Proportional-Wegeventil, direkt betätigt</p>

7.1.7 Proportional pressure control valves

Distributeurs proportionnels de commande de pression

Stetig-Druckventile

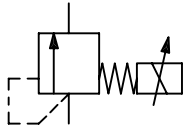
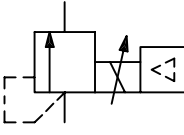
	Reg. No. Enreg. n° Regist Nr.	Graphic Graphique Grafik	Description Description Beschreibung
7.1.7.1	X10830 101V7 F026V1 422V2 2002V1 101V2 212V1 201V2 401V2		Proportional pressure relief valve, directly controlled, in which the solenoid controls the valve poppet by means of a spring Limiteur de pression proportionnel, à commande directe, dans lequel l'électroaimant agit sur le ressort du clapet de valve Proportional-Druckbegrenzungsventil, direkt betätigt, Magnet wirkt über Feder auf Ventilkegel
7.1.7.2	X10840 101V7 F026V1 422V2 101V2 212V1 201V2 401V2 101V5 F052V1 401V2		Proportional pressure relief valve, directly controlled by a solenoid acting on a valve poppet, with integral electronics Limiteur de pression proportionnel, à commande directe, l'électroaimant agit sur le clapet du distributeur, avec électronique intégrée Proportional-Druckbegrenzungsventil, direkt betätigt, Magnet wirkt auf Ventilkegel, mit integrierter Elektronik

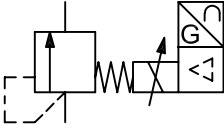
7.1.7.3	X10850		Proportional pressure relief valve, directly controlled, with closed loop position control of the solenoid and with integral electronics
	101V7		<p>Limiteur de pression proportionnel, piloté à commande directe, avec commande de la position de l'électroaimant et avec électronique intégrée</p> <p>Proportional-Druckbegrenzungsventil, direkt betätigt, mit Lageregelung des Magneten und mit integrierter Elektronik</p>
	F026V1		
	422V2		
	2002V1		
	101V2		
	212V1		
	201V2		
	101V5		
	F052V1		
	753V1		
	F045V1		
	234V1		
	401V2		

7.1.8 Proportional flow control valves

Distributeurs proportionnels de commande de débit

Stetig-Stromventile

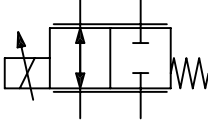
	Reg. No. Enreg. n° Regist Nr.	Graphic Graphique Grafik	Description Description Beschreibung
7.1.8.1	X10890		Proportional flow control valve, directly controlled
	101V7		<p>Vanne de débit proportionnelle à commande directe</p> <p>Proportional-Stromventil, direkt betätigt.</p>
	F028V1		
	2172V1		
	RF038		
	2002V1		
	101V2		
	212V1		
	201V2		
	401V2		

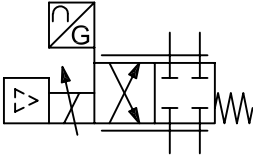
7.1.8.2	X10900		Proportional flow control valve, directly controlled, with closed loop position control of the solenoid and integrated electronics
	101V7		Vanne de débit proportionnelle à commande directe, avec régulation de la position de l'électroaimant et électronique intégrée
	F027V1		Proportional-Stromventil, direkt betätigt, mit Lageregelung des Magneten und integrierter Elektronik
	2172V1		
	RF038		
	2002V1		
	101V2		
	212V1		
	201V2		
	101V5		
	F052V1		
	753V1		
	F045V1		
	234V1		
	401V2		

7.2 Air compressors and motors

Compresseurs et moteurs

Kompressoren und Motore

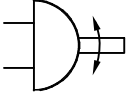
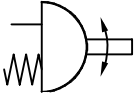
	Reg. No. Enreg. n° Regist Nr.	Graphic Graphique Grafik	Description Description Beschreibung
7.2.1	X11280 F003V1 256V1 F017V1 401V2		<p>Rotary actuator/swivel drive with a limited swivel angle and two directions of flow</p> <p>Actionneur à angle de pivotement limité et deux sens d'écoulement</p> <p>Drehantrieb/Schwenkantrieb mit begrenztem Schwenkwinkel und zwei Volumenstromrichtungen</p>
7.2.2	X11290 F003V1 256V1 F017V1 401V2 2002V1		<p>Semi-rotary actuator/swivel drive, single acting</p> <p>Actionneur simple effet à angle de pivotement limité</p> <p>Schwenkantrieb einfachwirkend, mit begrenztem Schwenkwinkel</p>

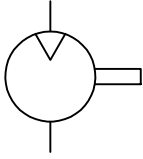
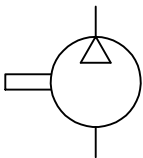
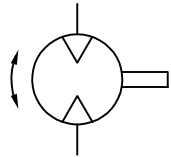
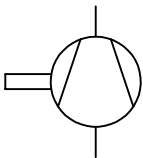
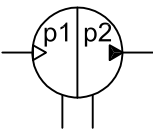

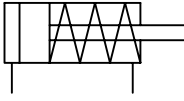
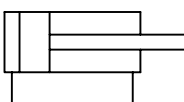
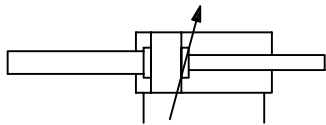
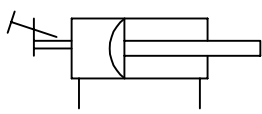
<p>7.2.3</p>	<p>X11390</p> <p>2065V1</p> <p>244V1</p> <p>F017V1</p> <p>401V2</p>		<p>Motor</p> <p>Moteur</p> <p>Motor</p>
<p>7.2.4</p>	<p>X11400</p> <p>2065V1</p> <p>244V1</p> <p>F017V1</p> <p>401V2</p>		<p>Compressor</p> <p>Compresseur</p> <p>Kompressor</p>
<p>7.2.5</p>	<p>X11410</p> <p>2065V1</p> <p>244V1</p> <p>F017V1</p> <p>401V2</p> <p>256V1</p>		<p>Motor with alternate directions of flow, fixed displacement and two directions of rotation</p> <p>Moteur à sens d'écoulement alternés, cylindrée fixe, et deux sens de rotation</p> <p>Motor mit wechselnder Volumenstromrichtung, konstantem Schluckvolumen und zwei Drehrichtungen</p>
<p>7.2.6</p>	<p>X11420</p> <p>2065V1</p> <p>F017V1</p> <p>401V2</p> <p>F023V1</p>		<p>Vacuum pump</p> <p>Pompe à vide</p> <p>Vakuumpumpe</p>
<p>7.2.7</p>	<p>X11430</p> <p>2065V1</p> <p>243V2</p> <p>244V2</p> <p>401V2</p>		<p>Pressure intensifier, continuous, that converts a pneumatic pressure p1 into a higher hydraulic pressure p2</p> <p>Multiplicateur de pression, à effet continu, qui sert à convertir une pression pneumatique p1 en une pression hydraulique p2 de valeur supérieure</p> <p>Druckübersetzer, kontinuierlich, der einen pneumatischen Druck p1 in einen höheren hydraulischen Druck p2 umwandelt</p>

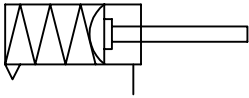
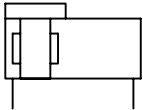
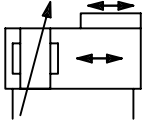
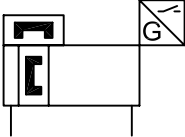
7.3 Cylinder			
Vérins			
Zylinder			
	Reg. No. Enreg. n° Regist Nr.	Graphic Graphique Grafik	Description Description Beschreibung
7.3.1	X11440 101V13 2002V3 101V14 F004V1 401V2		Single-acting, single rod cylinder, return stroke by spring force, spring chamber with connection Vérin simple effet, à simple tige, rappel par ressort avec retour de fuite côté ressort Einfachwirkender Zylinder, mit einseitiger Kolbenstange, Rückhub durch Federkraft, Federraum mit Anschluss
7.3.2	X11450 101V13 101V14 F004V1 401V2		Double-acting, single rod cylinder Vérin double effet, à simple tige Doppeltwirkender Zylinder mit einseitiger Kolbenstange
7.3.3	X11460 101V13 101V14 F004V1 F004V2 101V19 201V7 401V2		Double-acting, double rod cylinder, with different piston rod diameters; cushioning on both sides with adjustment on right side only Vérin double effet, à double tige, de diamètres différents, avec amortissement de fin de course aux deux extrémités réglable du côté droit Doppeltwirkender Zylinder mit zweiseitiger Kolbenstange mit unterschiedlichen Durchmesser, beidseiter Endlagendämpfung auf der rechten Seite einstellbar
7.3.4	X11470 101V13 F006V1 F004V1 F003V1 201V1 401V2		Double-acting diaphragm cylinder with stroke limiter Vérin à diaphragme, à double effet avec limiteur de course Doppeltwirkender Membranzylinder mit Hubbegrenzung

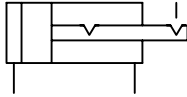
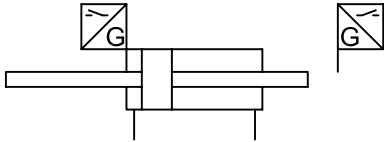
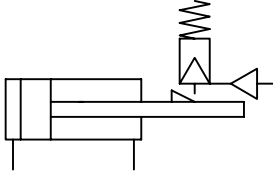
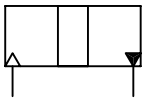

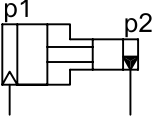
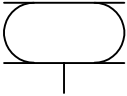
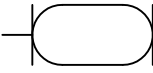
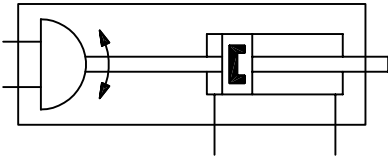
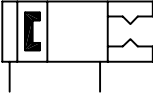

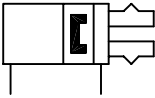
<p>7.3.5</p>	<p>X11480 101V13 F004V1 F006V1 101V19 2002V3 2174V1 401V2</p>		<p>Single-acting diaphragm cylinder with cushioning on rod end; vented cap end</p> <p>Vérin à diaphragme, à simple effet avec amortissement de fin course réglable d'un côté du piston, purge d'air sans possibilité de connexion</p> <p>Einfachwirkender Membranzylinder mit Endlagendämpfung auf einer Kolbenseite, mit Entlüftung ohne Anschlussmöglichkeit</p>
<p>7.3.6</p>	<p>X11520 101V13 101V14 101V19 101V20</p>		<p>Double-acting band type rodless cylinder with end position cushioning on both sides of the piston</p> <p>Vérin à double effet, sans tige, à ruban d'étanchéité, à amortissement de fin de course aux deux extrémités</p> <p>Doppeltwirkender, kolbenstangenloser Dichtband Zylinder mit beidseitiger Endlagendämpfung</p>
<p>7.3.7</p>	<p>X11530 101V13 101V14 101V19 101V20 201V7 245V1 401V2</p>		<p>Double-acting cable type rodless cylinder with adjustable end position cushioning on both sides of the piston</p> <p>Vérin sans tige à double effet, à ruban/câble, à amortissements de fin de course réglable aux deux extrémités</p> <p>Doppelwirkender Kolbenstangenloser Zylinder, Seil-/Bandausführung mit einstellbarer Endlagendämpfung auf beiden Seiten</p>
<p>7.3.8</p>	<p>X11540 101V13 101V14 753V1 F045V1 F048V1 326V1 401V2</p>		<p>Double-acting magnetic type rodless cylinder with position switch on right-hand end only.</p> <p>Vérin à double effet, sans tige, à entraînement magnétique et commutateur de position uniquement à l'extrémité droite</p> <p>Doppelwirkender kolbenstangenloser Zylinder, magnetisch gekoppelt, Endschalter nur auf der rechten Seite</p>

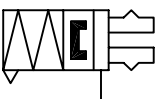

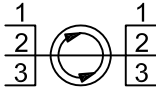
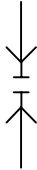
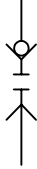
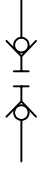

<p>7.3.9</p>	<p>X11550 101V13 101V14 F004V1 655V1 F041V1 401V2</p>		<p>Double-acting cylinder with detents at both ends of the stroke</p> <p>Vérin double effet avec dispositif de maintien en position aux deux extrémités de la course</p> <p>Doppelwirkender Zylinder mit Raste auf beiden Seiten des Hubs</p>
<p>7.3.10</p>	<p>X11560 101V13 101V14 F004V1 753V1 F045V1 F048V1 401V2</p>		<p>Double-acting cylinder, double rod, with internal limit switch on the left end, external limit switch on the right end, tripped by the piston rod</p> <p>Vérin double effet avec interrupteur de fin de course côté gauche, à commande mécanique interne, interrupteur de fin de course externe côté droit, à déclenchement par la tige</p> <p>Doppelwirkender Zylinder mit Endschalter auf der linken Seite, intern mechanisch betätigt, externer Endschalter auf der rechten Seite, ausgelöst durch die Kolbenstange</p>
<p>7.3.11</p>	<p>X11570 101V13 101V14 F004V1 661V1 101V2 244V1 244V2 401V1 401V2</p>		<p>Double-acting cylinder, mechanism for locking the piston rod and unlocking by pressurisation</p> <p>Vérin à double effet, verrouillage du piston et déverrouillage par application de pression</p> <p>Doppelwirkender Zylinder, Vorrichtung zum Blockieren des Kolbens und Lösen durch Druckbeaufschlagung</p>
<p>7.3.12</p>	<p>X11580 101V13 101V14 243V2 244V2 401V2</p>		<p>Pressure medium converter, single-acting, which converts a pneumatic pressure into a hydraulic pressure of the same value, or vice versa</p> <p>Échangeur de pression air-huile, simple effet, qui sert à convertir une pression pneumatique en pression hydraulique de même valeur, ou inversement</p> <p>Druckmittelwandler, einfachwirkend, der einen pneumatischen in einen hydraulischen Druck gleicher Höhe umwandelt, oder umgekehrt</p>

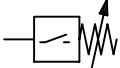

<p>7.3.13</p>	<p>X11590 F007V1 F008V1 243V2 244V2 401V2</p>		<p>Pressure intensifier, single-acting, which converts a pneumatic pressure p1 into a higher hydraulic pressure p2</p> <p>Multiplicateur de pression, simple effet, qui sert à convertir une pression pneumatique p1 en une pression hydraulique p2 de valeur supérieure</p> <p>Druckübersetzer, einfachwirkend, der einen pneumatischen Druck p1 in einen höheren hydraulischen Druck p2 umwandelt</p>
<p>7.3.14</p>	<p>X11600 F069V1 RF047 401V2</p>		<p>Bellows cylinder</p> <p>Actionneur à soufflets</p> <p>Balgzylinder</p>
<p>7.3.15</p>	<p>X11610 RF057 401V2</p>		<p>Hose cylinder</p> <p>Vérin flexible</p> <p>Schlauchzylinder</p>
<p>7.3.16</p>	<p>X11620 101V13 101V14 F004V1 326V1 F003V1 256V1 F017V1 401V1 401V2</p>		<p>Semi-rotary linear drive, double-acting with permanent magnet on the piston</p> <p>Entraînement linéaire pivotant, à double effet avec aimant permanent sur le piston</p> <p>Schwenk-Linearantrieb, doppeltwirkend mit Permanentmagnet am Kolben</p>
<p>7.3.17</p>	<p>X11630 101V17 101V14 F009V1 326V1 F065V1 401V2</p>		<p>Gripper, double acting with permanent magnet on piston</p> <p>Grappin en position ouverte, à double effet, avec aimant permanent sur le piston</p> <p>Greifer, doppeltwirkend, mit Permanentmagnet am Kolben</p>

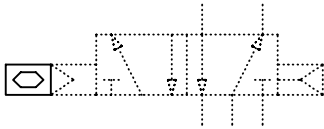
7.3.18	X11640 101V17 101V14 F009V1 326V1 F065V1 401V2		<p>Gripper, double acting with permanent magnet on piston</p> <p>Grappin en position fermée, à double effet, avec aimant permanent sur le piston</p> <p>Greifer, doppeltwirkend, mit Permanentmagnet am Kolben</p>
7.3.19	X11650 101V17 101V14 F009V1 326V1 F065V1 2002V4 401V2		<p>Gripper, single acting with permanent magnet on piston</p> <p>Grappin en position ouverte, à simple effet, avec aimant permanent sur le piston</p> <p>Greifer, einfachwirkend, mit Permanentmagnet am Kolben</p>
7.3.20	X11660 101V17 101V14 F009V1 326V1 F065V1 2002V4 401V2		<p>Gripper, single acting with permanent magnet on piston</p> <p>Grappin en position fermée, à simple effet, avec aimant permanent sur le piston</p> <p>Greifer, einfachwirkend, mit Permanentmagnet am Kolben</p>

7.4 Accessories			
Accessoires			
Zubehör			
7.4.1 Connections and joints			
Connexions et raccordements			
Verbindungen und Anschlüsse			
	Reg. No. Enreg. n° Regist Nr.	Graphic Graphique Grafik	Description Description Beschreibung
7.4.1.1	X11670 501V1 452V1		Hose assembly Conduite flexible Schlauchleitung
7.4.1.2	X11680 F036V1 RF004		Three-way rotary connection Connexion tournante à trois voies Dreiwege-Drehverbindung
7.4.1.3	X11690 2162V1 2172V1		Quick-action coupling without non-return valve, uncoupled Raccord rapide sans clapet anti-retour, désaccouplé Schnelltrennkupplung ohne Rückschlagventil, entkuppelt
7.4.1.4	X11700 2162V1 2163V1 2172V1		Quick-action coupling with non-return valve, uncoupled Raccord rapide avec clapet anti-retour, désaccouplé Schnelltrennkupplung mit Rückschlagventil, entkuppelt
7.4.1.5	X11710 2162V1 2163V1 2172V1		Quick-action coupling with two non-return valves, uncoupled Raccord rapide à deux clapets anti-retour, désaccouplé Schnelltrennkupplung mit zwei Rückschlagventilen, entkuppelt

<p>7.4.1.6</p>	<p>X11720 2162V1 2172V1</p>		<p>Quick-action coupling without non-return valve, coupled Raccord rapide sans clapet anti-retour, accouplé Schnelltrennkupplung ohne Rückschlagventil, gekuppelt</p>
<p>7.4.1.7</p>	<p>X11730 2162V1 2163V1 2172V1</p>		<p>Quick-action coupling with one non-return valve, coupled Raccord rapide avec un clapet anti-retour, accouplé Schnelltrennkupplung mit einem Rückschlagventil, gekuppelt</p>
<p>7.4.1.8</p>	<p>X11740 2162V1 2163V1 2172V1</p>		<p>Quick-action coupling with two non-return valves, coupled Raccord rapide à deux clapets anti-retour, accouplé Schnelltrennkupplung mit zwei Rückschlagventilen, gekuppelt</p>
<p>7.4.2 Electrical equipment Équipement électrique Elektrische Ausrüstung</p>			
	<p>Reg. No. Enreg. n° Regist Nr.</p>	<p>Graphic Graphique Grafik</p>	<p>Description Description Beschreibung</p>
<p>7.4.2.1</p>	<p>X11750 101V5 F050V1 2002V1 201V2 401V2</p>		<p>Pressure switch, electro-mechanical, adjustable Pressostat, électromécanique, réglable Druckschalter, elektromechanisch, einstellbar</p>
<p>7.4.2.2</p>	<p>X11760 753V1 F045V1 F048V1 201V1 401V1 401V2</p>		<p>Pressure converter, electronically adjustable, switching signal output Pressostat, réglage électronique, commutation au signal de sortie Druckschalter, elektronisch einstellbar, Ausgangssignal schaltend</p>

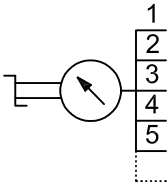
<p>7.4.2.3</p>	<p>X11770 753V1 F045V1 234V1 401V2</p>		<p>Pressure sensor, analogue output signal Capteur de pression, signal de sortie analogique Drucksensor, Ausgangssignal analog</p>
<p>7.4.2.4</p>	<p>X11780 101V2 F047V1</p>		<p>Piezo-electric control mechanism Dispositif de commande piézoélectrique Piezoelektrische Betätigungseinrichtung</p>
<p>7.4.3 Measuring instruments and indicators Appareils de mesure et indicateurs Mess- und Anzeigeräte</p>			
	<p>Reg. No. Enreg. n° Regist Nr.</p>	<p>Graphic Graphique Grafik</p>	<p>Description Description Beschreibung</p>
<p>7.4.3.1</p>	<p>X11790 101V6 148V1 F056V1</p>		<p>Optical indicator Indicateur optique Optische Anzeige</p>
<p>7.4.3.2</p>	<p>X11800 101V6 235V1 148V1</p>		<p>Indicator with digital display Affichage numérique Digital-Anzeige</p>
<p>7.4.3.3</p>	<p>X11810 101V6 148V1 F057V1</p>		<p>Acoustic indicator Indicateur acoustique Akustischer Signalgeber</p>
<p>7.4.3.4</p>	<p>X11820 F002V1 148V1 401V2</p>		<p>Pressure measuring unit (pressure gauge) Manomètre Druckmessgerät (Manometer)</p>

<p>7.4.3.5</p>	<p>X11830 F002V1 148V1 401V2</p>		<p>Differential pressure gauge Manomètre différentiel Differenzdruckmessgerät</p>
<p>7.4.3.6</p>	<p>X11840 F002V1 148V1 402V5 685V1 401V2</p>		<p>Pressure gauge with select function Manomètre avec sélecteur Manometer Wahlschalter</p>
<p>7.4.3.7</p>	<p>X11950 101V6 F059V1 F050V1</p>		<p>Time controller with switch Appareil de commande en fonction du temps avec commutateur Zeitabhängiges Steuergerät mit Schalter</p>
<p>7.4.3.8</p>	<p>X11960 101V5 F060V1</p>		<p>Counter Compteur Zähler</p>

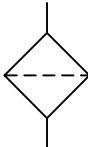
<p>7.4.4 Filters and separators Filtres et séparateurs Filter und Abscheider</p>			
	<p>Reg. No. Enreg. n° Regist Nr.</p>	<p>Graphic Graphique Grafik</p>	<p>Description Description Beschreibung</p>
<p>7.4.4.1</p>	<p>X11980 101V15 F061V1 401V2</p>		<p>Filter Filtre Filter</p>

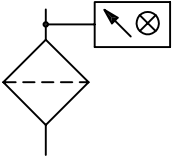
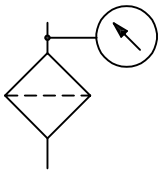
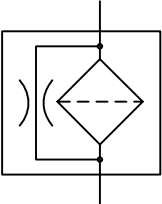
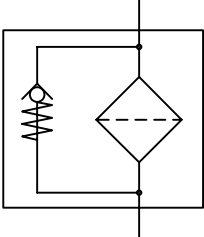

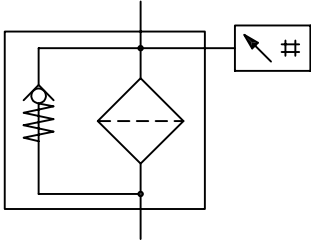
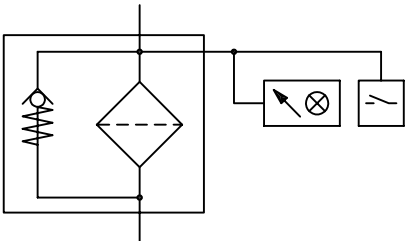
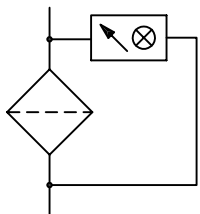
<p>7.4.4.2</p>	<p>X12010 101V15 F061V1 101V6 148V1 F056V1 401V2</p>		<p>Filter with optical clogging indicator Filtre avec indicateur de colmatage optique Filter mit optischer Verschmutzungsanzeige</p>
<p>7.4.4.3</p>	<p>X12020 101V15 F061V1 F002V1 148V1 422V1 401V2</p>		<p>Filter with pressure measuring instrument Filtre avec manomètre Filter mit Druckmessgerät</p>
<p>7.4.4.4</p>	<p>X12030 101V15 F061V1 2031V1 501V1 401V1</p>		<p>Filter with a throttled bypass flow Filtre avec écoulement partiel Filter mit gedrosseltem Bypass</p>
<p>7.4.4.5</p>	<p>X12040 101V15 F061V1 2002V1 2162V1 2163V1 501V1 401V1</p>		<p>Filter with bypass valve Filtre avec soupape de dérivation Filter mit Umgehungsventil</p>

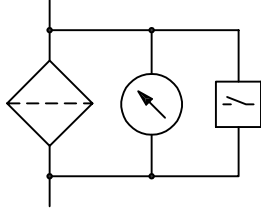
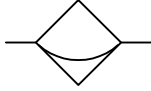
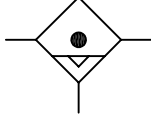
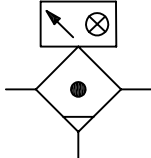
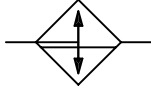
<p>7.4.4.6</p>	<p>X12050</p> <p>101V15</p> <p>F061V1</p> <p>2002V1</p> <p>2162V1</p> <p>2163V1</p> <p>501V1</p> <p>101V6</p> <p>148V1</p> <p>235V1</p> <p>401V1</p>		<p>Filter with bypass valve and digital indicator</p> <p>Filtre avec soupape de dérivation et indicateur numérique</p> <p>Filter mit Umgehungsventil und digitaler Anzeige</p>
<p>7.4.4.7</p>	<p>X12060</p> <p>101V15</p> <p>F061V1</p> <p>2002V1</p> <p>2162V1</p> <p>2163V1</p> <p>501V1</p> <p>101V6</p> <p>148V1</p> <p>235V1</p> <p>401V1</p> <p>101V5</p> <p>F050V1</p> <p>422V1</p>		<p>Filter with bypass valve with optical clogging indicator and electrical contact</p> <p>Filtre avec soupape de dérivation et indicateur optique de colmatage et contact électrique</p> <p>Filter mit Umgehungsventil mit optischer Verschmutzungsanzeige und Kontaktschalter</p>
<p>7.4.4.8</p>	<p>X12070</p> <p>101V15</p> <p>F061V1</p> <p>101V6</p> <p>148V1</p> <p>F056V1</p> <p>401V2</p>		<p>Filter with optical clogging indicator using differential pressure</p> <p>Filtre avec indicateur optique de colmatage basé sur la pression différentielle</p> <p>Filter mit optischer Verschmutzungsanzeige, auf Differenzdruck basierend</p>

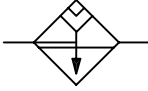
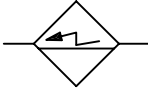
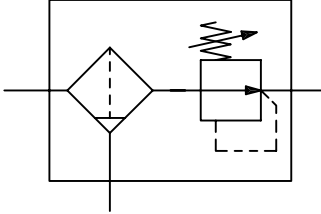
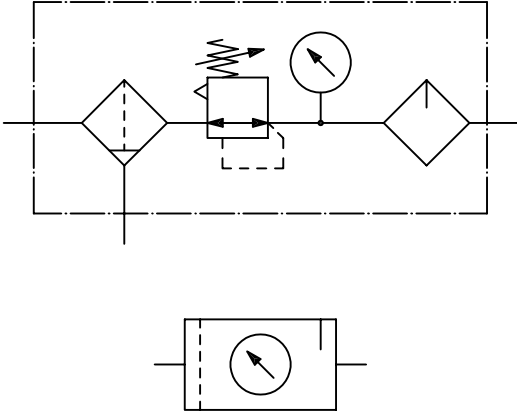

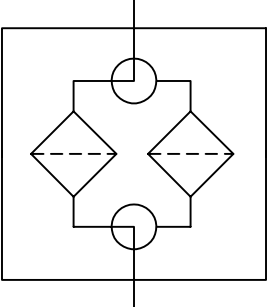
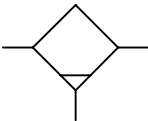
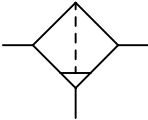
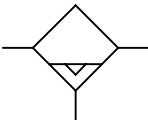
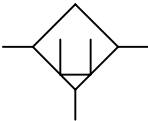
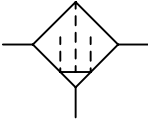
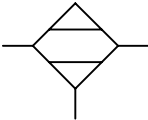
<p>7.4.4.9</p>	<p>X12080 101V15 F061V1 F002V1 148V1 422V1 401V2 101V5 F050V1</p>		<p>Filter with pressure measuring instrument and electrical contact Filtre à manomètre et contact électrique Filter mit Druckmessgerät und Kontaktschalter</p>
<p>7.4.4.10</p>	<p>X12090 101V15 F066V1 401V2</p>		<p>Centrifugal separator Séparateur centrifuge Zentrifugalabscheider</p>
<p>7.4.4.11</p>	<p>X12100 101V15 F062V1 F064V1 401V2</p>		<p>Coalescing filter with automatic drain Filtre à coalescence et purge automatique Koaleszenz-Filter mit automatischem Ablass</p>
<p>7.4.4.12</p>	<p>X12110 101V15 F062V1 F064V1 101V6 148V1 F056V1 401V2</p>		<p>Coalescing filter with manual drain and clogging indicator Filtre à coalescence, purge manuelle et indicateur de colmatage Koaleszenz-Filter mit manuellem Ablass und Verschmutzungsanzeige</p>
<p>7.4.4.13</p>	<p>X12120 101V15 F074V1 242V1 F028V1 401V1 401V2</p>		<p>Two-phase separator Séparateur à deux phases Zwei-Phasen Abscheider</p>

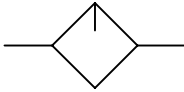
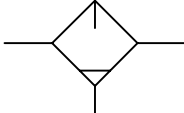
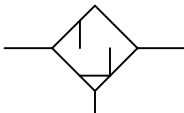
<p>7.4.4.14</p>	<p>X12130</p> <p>101V15 F074V1 241V1 F063V1 401V1 401V2</p>		<p>Vacuum separator Séparateur à vide Vakuumabscheider</p>
<p>7.4.4.15</p>	<p>X12140</p> <p>101V15 F074V1 242V1 401V1 401V2</p>		<p>Electrostatic separator Séparateur électrostatique Elektrostatischer Abscheider</p>
<p>7.4.4.16</p>	<p>X12150</p> <p>101V15 F064V1 422V1 101V7 F026V1 422V3 2002V1 201V2 401V1</p>		<p>Filter with manual drain, regulator with manual adjustment, non-relieving, without pressure gauge Filtre à purge manuelle et réducteur de pression réglable Filter mit manuellem Ablass und einstellbarem Druckreduzierventil</p>
<p>7.4.4.17</p>	<p>X12160</p> <p>101V15 F064V1 422V1 101V7 F028V1 422V4 2174V1 2002V1 201V2 501V1 F002V1 148V1 401V1 422V1 401V2</p>		<p>Air conditioning unit (FRL unit), consisting of a filter with manual drain, a pressure-relieving pressure regulator with manual adjustment, a pressure gauge; and a lubricator <i>Detailed representation above Simplified representation below</i> Unité de traitement de l'air comprimé (unité FRL), constituée d'un filtre avec purge manuelle, un régulateur de pression avec réglage manuel, un manomètre et un lubrificateur <i>Représentation détaillée en haut Représentation simplifiée en bas</i> Druckluft-Wartungseinheit (FRL-Einheit), Filter mit manuellem Ablass, Regler mit manueller Einstellung, Druckregelung, Druckanzeige und Befeuchter <i>Ausführliche Darstellung oben Vereinfachte Darstellung unten</i></p>

<p>7.4.4.18</p>	<p>X12170</p> <p>101V15</p> <p>422V1</p> <p>F037V1</p> <p>401V1</p>		<p>Double filter with manual changeover feature</p> <p>Filtre double à commutation manuelle</p> <p>Doppelfilter mit manueller Umschaltung</p>
<p>7.4.4.19</p>	<p>X12180</p> <p>101V15</p> <p>F064V1</p> <p>401V2</p>		<p>Fluid separator with manual drain</p> <p>Séparateur de fluide, purge manuelle</p> <p>Flüssigkeitsabscheider mit manuellem Ablass</p>
<p>7.4.4.20</p>	<p>X12190</p> <p>101V15</p> <p>F064V1</p> <p>422V1</p> <p>401V2</p>		<p>Filter with separator with manual drain</p> <p>Filtre avec séparateur et purge manuelle</p> <p>Filter mit Abscheider mit manuellem Ablass</p>
<p>7.4.4.21</p>	<p>X12200</p> <p>101V15</p> <p>F065V1</p> <p>401V2</p>		<p>Fluid separator with automatic drain</p> <p>Séparateur de fluide avec purge automatique</p> <p>Flüssigkeits-Abscheider mit automatischem Ablass</p>
<p>7.4.4.22</p>	<p>X12210</p> <p>101V15</p> <p>2061V1</p> <p>401V1</p> <p>401V2</p>		<p>Adsorber filter</p> <p>Filtre à adsorption</p> <p>Adsorber Filter</p>
<p>7.4.4.23</p>	<p>X12220</p> <p>101V15</p> <p>422V1</p> <p>401V2</p>		<p>Oil mist separator</p> <p>Séparateur de brouillard d'huile</p> <p>Önebelabscheider</p>
<p>7.4.4.24</p>	<p>X12230</p> <p>101V15</p> <p>F074V1</p> <p>401V2</p>		<p>Air dryer</p> <p>Sécheur à air</p> <p>Lufttrockner</p>

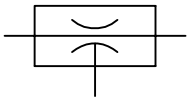
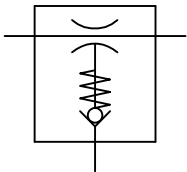
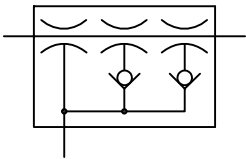
<p>7.4.4.25</p>	<p>X12240 101V15 401V1 401V2</p>		<p>Lubricator Lubrificateur Öler</p>
<p>7.4.4.26</p>	<p>X12250 101V15 F064V1 401V1 401V2</p>		<p>Lubricator with manual drain Lubrificateur à purge manuelle Befeuchter mit manuellem Ablass</p>
<p>7.4.4.27</p>	<p>X12310 101V15 F064V1 401V1 401V2</p>		<p>Reclassifier with manual drain Reclassifieur à purge manuelle Adsorber mit manuellem Ablauf</p>
<p>7.4.5 Energy accumulators (pressure vessels, gas bottles) Accumulateurs d'énergie (réservoirs sous pression, bouteilles de gaz) Energiespeicher (Druckbehälter, Gasflaschen)</p>			
	<p>Reg. No. Enreg. n° Regist Nr.</p>	<p>Graphic Graphique Grafik</p>	<p>Description Description Beschreibung</p>
<p>7.4.5.1</p>	<p>X12370 F069V1 401V2</p>		<p>Air reservoir Réservoir d'air Luftbehälter</p>

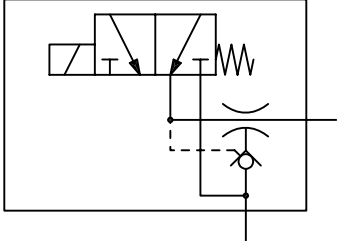
7.4.6 Vacuum ejectors			
Générateurs de vide			
Vakuumerzeuger			
	Reg. No. Enreg. n° Regist Nr.	Graphic Graphique Grafik	Description Description Beschreibung
7.4.6.1	X12380 101V1 2031V1 401V1		Vacuum ejector Générateur de vide Vakuumerzeuger
7.4.6.2	X12390 2031V1 101V1 2162V1 2163V1 2002V1 401V2		Single stage vacuum ejector with integrated non-return valve Générateur de vide à simple étage avec clapet anti-retour intégré Einstufiger Vakuumerzeuger mit integriertem Rückschlagventil
7.4.6.3	X12400 101V1 F022V1 2162V1 2163V1 501V1 401V1		Three stage vacuum ejector with integrated non-return valves Générateur de vide triple étage avec clapets anti-retour intégrés Dreistufiger Vakuumerzeuger mit integrierten Rückschlagventilen

<p>7.4.6.4</p>	<p>X12410 101V7 F027V1 101V2 212V1 202V1 2031V1 2162V1 2163V1 501V1 401V1 422V1</p>		<p>Single stage vacuum generator with blow-off valve Générateur de vide simple étage avec vanne d'échappement Einstufiger Vakuumerzeuger mit Entlüftungsventil</p>
<p>7.4.7 Suction cups Ventouses Saugnapfe</p>			
	<p>Reg. No. Enreg. n° Regist Nr.</p>	<p>Graphic Graphique Grafik</p>	<p>Description Description Beschreibung</p>
<p>7.4.7.1</p>	<p>X12420 F073V1 2002V1 401V2</p>		<p>Suction cup Ventouse Saugnapf</p>
<p>7.4.7.2</p>	<p>X12430 F073V1 2162V1 2163V1 2002V1 401V2</p>		<p>Suction cup with spring loaded stem and non-return valve Ventouse avec tige à ressort et clapet anti-retour Saugnapf mit Rückholfeder und Rückschlagventil</p>

8 Symbols of basic nature

Symboles de base

Grundsymbole

8.1 Lines

Traits

Linien

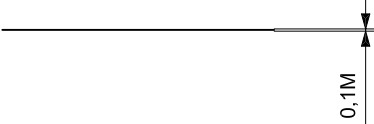
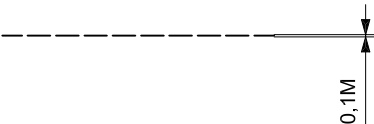
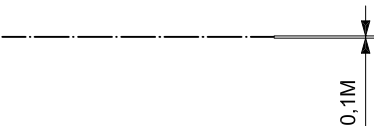
	Reg. No. Enreg. n° Regist Nr.	Graphic Graphique Grafik	Description Description Beschreibung
8.1.1	401V1		Supply line, return line, component enclosure and symbol enclosure (see ISO 128) Conduite d'alimentation, conduite de retour, encadrement du composant et encadrement du symbole (voir ISO 128) Versorgungsleitung, Rücklaufleitung, Bauteilumrahmung und Symbolumrandung (siehe ISO 128)
8.1.2	422V1		Internal and external pilot (control) line, drain line, flushing line, bleed line (see ISO 128) Conduite de pilotage (commande) interne et externe, conduite de drainage des fuites, conduite de rinçage, conduite de purge (voir ISO 128) Interne und externe Steuerleitung, Leckölleitung, Spülleitung, Entlüftungsleitung (siehe ISO 128)
8.1.3	F001V1		Frame for several components (see ISO 128) Cadre pour différents composants (voir ISO 128) Rahmen für mehrere Bauteile (siehe ISO 128)

8.2 Connections and joints

Connexions et raccordements

Verbindungen und Anschlüsse

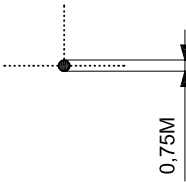
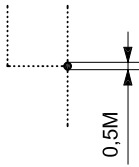
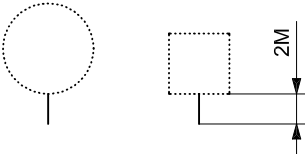
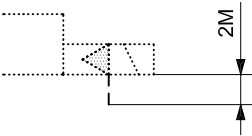
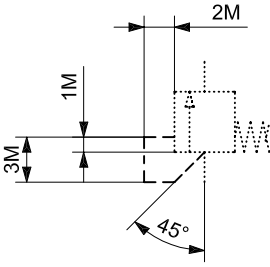
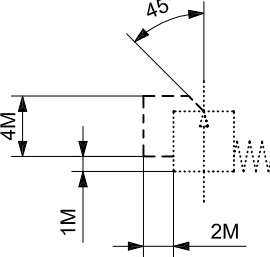

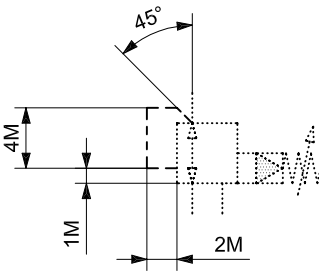
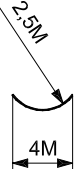
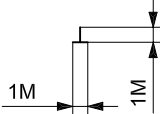
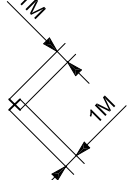
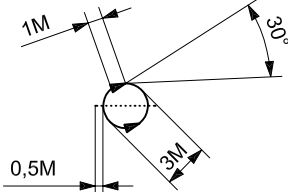
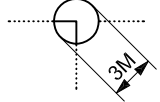
	Reg. No. Enreg. n° Regist Nr.	Graphic Graphique Grafik	Description Description Beschreibung
8.2.1	501V1		Connection of two fluid lines Point de raccordement pour canalisations de fluide Verbindung zweier Fluidleitungen
8.2.2	501V2		Connection of two fluid lines (within a symbol) Point de raccordement pour canalisations de fluide (à l'intérieur d'un symbole) Verbindung zweier Fluidleitungen (innerhalb eines Symbols)
8.2.3	401V2		Port Orifice de raccordement Anschluss
8.2.4	F035V1		Port with pilot line or drain line Orifice de raccordement avec conduite de pilotage ou de drainage Steuer- oder Leckölanschluss
8.2.5	422V2		Pilot line within a pressure relief valve Conduite de pilotage à l'intérieur d'un limiteur de pression Steuerleitung innerhalb eines Druckbegrenzungsventils
8.2.6	422V3		Pilot line within a pressure reducing valve Conduite de pilotage à l'intérieur d'un réducteur de pression Steuerleitung innerhalb eines Druckreduzierventils

<p>8.2.7</p>	<p>422V4</p>		<p>Pilot line within a three-port pressure reducing valve Conduite de pilotage à l'intérieur d'un réducteur de pression à trois voies Steuerleitung innerhalb eines Drei-Wege Druck-reduzierventils</p>
<p>8.2.8</p>	<p>452V1</p>		<p>Flexible line Conduite flexible Flexible Leitung</p>
<p>8.2.9</p>	<p>2172V1</p>		<p>Closed path or port Voie ou orifice de raccordement fermé Verschlossener Weg oder Anschluss</p>
<p>8.2.10</p>	<p>F038V1</p>		<p>Plug inside a fluid line Bouchon à l'intérieur d'une conduite de fluide Stopfen innerhalb einer Fluidleitung</p>
<p>8.2.11</p>	<p>F036V1</p>		<p>Rotary joint Raccord union rotatif Drehverbindung</p>
<p>8.2.12</p>	<p>F037V1</p>		<p>Three-way cock Robinet à trois voies Drei-Wegehahn</p>

8.3 Flow path and direction indicator

Voies d'écoulement et indicateur de sens

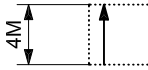
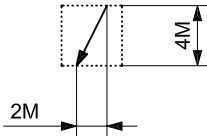

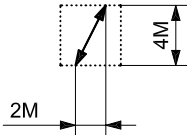
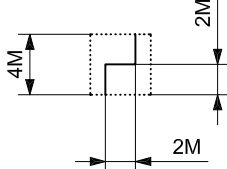
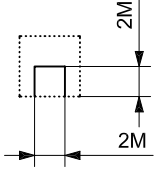
Volumenstromwege und Richtungsanzeiger

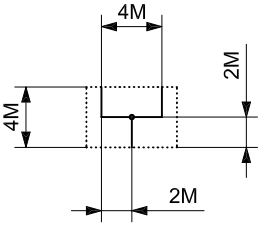
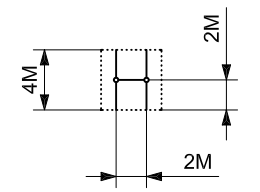
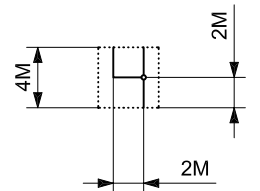
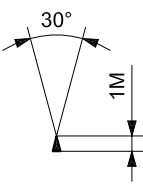
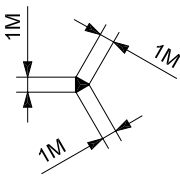
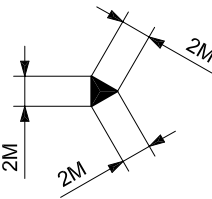
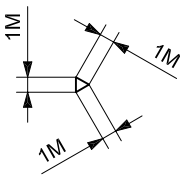
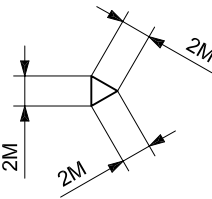
	Reg. No. Enreg. n° Regist Nr.	Graphic Graphique Grafik	Description Description Beschreibung
8.3.1	F026V1		Path and direction of a flow through a valve Voie et sens d'un écoulement à travers un distributeur Weg und Richtung eines Volumenstroms durch ein Ventil
8.3.2	F027V1		Path and direction of a flow through a valve Voie et sens d'un écoulement à travers un distributeur Weg und Richtung eines Volumenstromes durch ein Ventil
8.3.3	F028V1		Path and direction of a flow through a valve Voie et sens d'un écoulement à travers un distributeur Weg und Richtungen eines Volumenstroms durch ein Ventil
8.3.4	F029V1		Path and direction of a fluid flow through a valve Voie et sens d'un écoulement à travers un distributeur Weg und Richtungen eines Volumenstroms durch ein Ventil
8.3.5	F030V1		Path of the flow within a valve Voie de l'écoulement à l'intérieur d'un distributeur Weg des Volumenstroms innerhalb eines Ventils
8.3.6	F031V1		Path of the flow within a valve Voie de l'écoulement à l'intérieur d'un distributeur Weg des Volumenstroms innerhalb eines Ventils

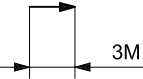
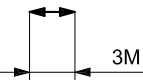
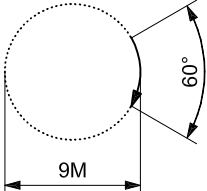
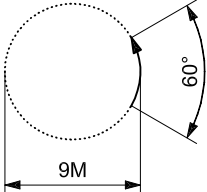
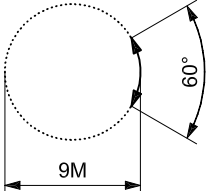
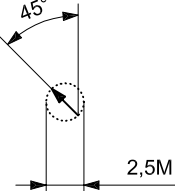
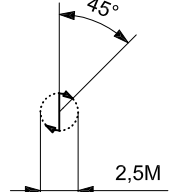
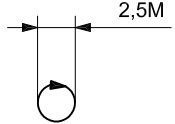
8.3.7	F032V1		<p>Path of the flow within a valve</p> <p>Voie de l'écoulement à l'intérieur d'un distributeur</p> <p>Weg des Volumenstroms innerhalb eines Ventils</p>
8.3.8	F033V1		<p>Path of the flow within a valve</p> <p>Voie de l'écoulement à l'intérieur d'un distributeur</p> <p>Weg des Volumenstroms innerhalb eines Ventils</p>
8.3.9	F034V1		<p>Path of the flow within a valve</p> <p>Voie de l'écoulement à l'intérieur d'un distributeur</p> <p>Weg des Volumenstroms innerhalb eines Ventils</p>
8.3.10	242V1		<p>Direction of fluid flow</p> <p>Sens du débit</p> <p>Durchflussrichtung</p>
8.3.11	243V2		<p>Working direction of the hydraulic force</p> <p>Direction d'utilisation de l'énergie hydraulique</p> <p>Arbeitsrichtung der hydraulischen Kraft</p>
8.3.12	243V1		<p>Working direction of the hydraulic force</p> <p>Direction d'utilisation de l'énergie hydraulique</p> <p>Arbeitsrichtung der hydraulischen Kraft</p>
8.3.13	244V2		<p>Working direction of the pneumatic force</p> <p>Direction d'utilisation de l'énergie pneumatique</p> <p>Arbeitsrichtung der pneumatischen Kraft</p>
8.3.14	244V1		<p>Working direction of the pneumatic force</p> <p>Direction d'utilisation de l'énergie pneumatique</p> <p>Arbeitsrichtung der pneumatischen Kraft</p>

8.3.15	241V1		<p>Indication of direction of linear movement Mouvement rectiligne dans le sens de la flèche Lineare Bewegung in Pfeilrichtung</p>
8.3.16	245V1		<p>Indication of linear movement in both directions Déplacement linéaire bidirectionnel Lineare Bewegung in zwei Richtungen</p>
8.3.17	255V1		<p>Arrow showing clockwise direction of rotation Flèche de sens de rotation, dans le sens des aiguilles d'une montre Richtungspfeil zeigt Drehung im Uhrzeigersinn</p>
8.3.18	255V2		<p>Arrow showing counter-clockwise direction of rotation Flèche du sens de rotation, dans le sens inverse des aiguilles d'une montre Richtungspfeil zeigt in Drehung im Gegenuhrzeigersinn</p>
8.3.19	256V1		<p>Arrow showing rotation in both directions Flèche du sens de rotation, dans les deux sens Richtungspfeil zeigt Drehung in beide Richtungen</p>
8.3.20	148V1		<p>Arrow for display units, pressure Flèche pour indicateurs, pression Pfeil für Anzeigegeräte, Druck</p>
8.3.21	F024V1		<p>Indication of torque Indicateur de couple Anzeige für Drehmoment</p>
8.3.22	F025V1		<p>Indication of speed Indicateur de vitesse de rotation Anzeige für Drehzahl</p>

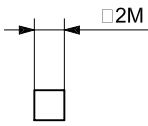
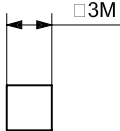
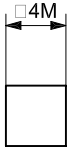
8.4 Mechanical basic elements Éléments de base mécaniques Mechanische Grundelemente			
	Reg. No. Enreg. n° Regist Nr.	Graphic Graphique Grafik	Description Description Beschreibung
8.4.1	2163V2		Moving part of a non-return (check) valve, small Partie mobile d'un clapet anti-retour, petite taille Bewegliches Teil eines Rückschlagventils, klein
8.4.2	2163V1		Moving part of a non-return valve, large Partie mobile d'un clapet anti-retour, grande taille Bewegliches Teil eines Rückschlagventils, groß
8.4.3	F002V1		Frame for measuring instrument Control element Stepping motor Cadre pour instrument de mesure Organe de commande Moteur pas à pas Rahmen für Messgerät Betätigungselement Schrittmotor
8.4.4	2065V1		Frame for energy conversion unit (pump, compressor, motor) Cadre pour unité de transformation de l'énergie (pompe, compresseur, moteur) Rahmen für Energieumformungseinheit (Pumpe, Kompressor, Motor)
8.4.5	F003V1		Frame for semi-rotary pump or motor (swivel drive) Cadre pour moteur ou pompe à angle de rotation limité (entraînement par pivotement) Rahmen für Motor oder Pumpe mit begrenztem Rotationswinkel (Schwenkantrieb)

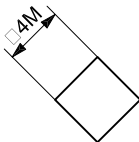
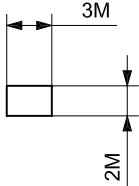
<p>8.4.6</p>	<p>101V21</p>		<p>Frame for control methods (shortened version), weight in accumulator</p> <p>Cadre pour modes de commande (version simplifiée), contrepoids dans un accumulateur</p> <p>Rahmen für Betätigungseinrichtung (verkürzte Ausführung) Gewicht im Speicher</p>
<p>8.4.7</p>	<p>101V5</p>		<p>Frame for switch, converter and other devices.</p> <p>Cadre pour commutateur, convertisseur et autres appareils</p> <p>Rahmen für Schalter, Wandler und andere Geräte</p>
<p>8.4.8</p>	<p>101V7</p>		<p>Functional unit for valves with maximum four main ports</p> <p>Unité fonctionnelle pour distributeurs à quatre orifices principaux de raccordement maximum</p> <p>Funktionseinheit für Ventile mit maximal vier Hauptanschlüssen</p>
<p>8.4.9</p>	<p>101V12</p>		<p>Frame for drive unit motor (combustion engine)</p> <p>Cadre pour module d'entraînement (moteur à explosion)</p> <p>Rahmen für Antriebseinheit Motor (Verbrennungsmotor)</p>
<p>8.4.10</p>	<p>101V15</p>		<p>Frame for fluid conditioning components (filters, separators, lubricators and heat exchangers)</p> <p>Contour pour appareil de préparation (filtre, séparateur, lubrificateur, échangeur de chaleur)</p> <p>Kontur für Aufbereitungsgerät (Filter, Abscheider, Schmiergerät, Wärmetauscher)</p>
<p>8.4.11</p>	<p>101V2</p>		<p>Frame for control methods (standard version)</p> <p>Cadre pour modes de commande (version standard)</p> <p>Rahmen für Betätigungseinrichtung (Standardausführung)</p>

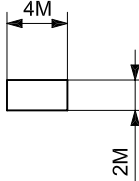
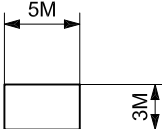
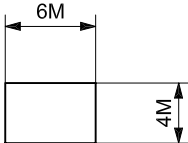
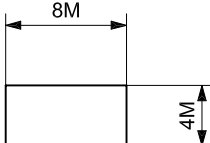
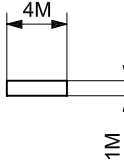
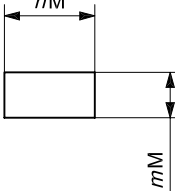
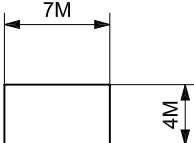
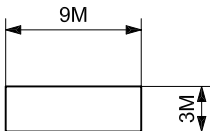
<p>8.4.12</p>	<p>101V3</p>		<p>Frame for control methods (elongated version) Cadre pour modes de commande (version longue) Rahmen für Betätigungseinrichtung (verlängerte Ausführung)</p>
<p>8.4.13</p>	<p>101V6</p>		<p>Frame for display units Cadre pour indicateur Rahmen für Anzeigeräte</p>
<p>8.4.14</p>	<p>101V8</p>		<p>Functional unit for valves with five main ports Unité fonctionnelle pour distributeur à cinq orifices principaux de raccordement Funktionseinheit für Ventile mit fünf Hauptanschlüssen</p>
<p>8.4.15</p>	<p>101V16</p>		<p>Functional unit for a dual pressure valve (AND function) Unité fonctionnelle pour un distributeur à deux pressions (fonction ET) Funktionseinheit für ein Zweidruckventil (UND – Funktion)</p>
<p>8.4.16</p>	<p>101V20</p>		<p>Carriage of a rodless cylinder Chariot d'un vérin sans tige Schlitten eines stangenlosen Zylinders</p>
<p>8.4.17</p>	<p>101V1</p>		<p>Functional unit Unité fonctionnelle Funktionseinheit</p>
<p>8.4.18</p>	<p>101V17</p>		<p>Gripper frame Contour de grappin Greiferkontur</p>
<p>8.4.19</p>	<p>101V18</p>		<p>Piston rod for plunger cylinder Tige de piston pour vérin plongeur Kolbenstange für Plungerzylinder</p>

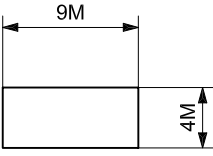
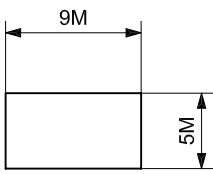
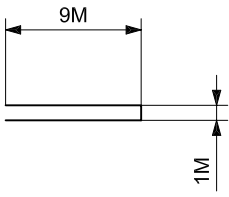
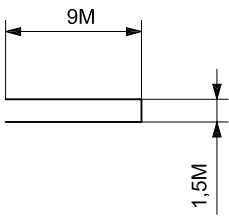
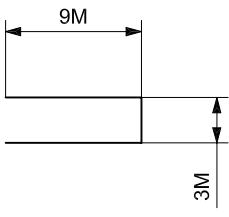
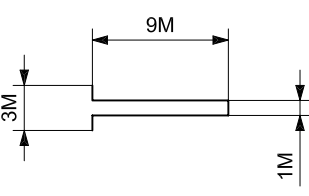
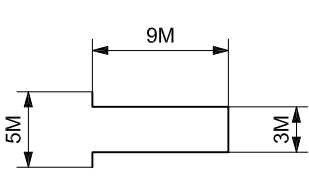
<p>8.4.20</p>	<p>101V13</p>		<p>Cylinder frame Contour de vérin Zylinderkontur</p>
<p>8.4.21</p>	<p>101V22</p>		<p>Frame for telescopic cylinder Cadre pour vérin télescopique Rahmen Teleskopzylinder</p>
<p>8.4.22</p>	<p>F004V1</p>		<p>Piston rod Tige de piston Kolbenstange</p>
<p>8.4.23</p>	<p>F004V2</p>		<p>Piston rod with a large diameter Tige de piston de grand diamètre Kolbenstange mit großem Durchmesser</p>
<p>8.4.24</p>	<p>F004V3</p>		<p>Piston rod for telescopic cylinder Tige de piston pour vérin télescopique Kolbenstange für Teleskopzylinder</p>
<p>8.4.25</p>	<p>F005V1</p>		<p>Piston rod for double-acting telescopic cylinder Tige de piston pour vérin télescopique double effet Kolbenstange für doppelwirkenden Teleskopzylinder</p>
<p>8.4.26</p>	<p>F005V2</p>		<p>Piston rod for double-acting telescopic cylinder Tige de piston pour vérin télescopique double effet Kolbenstange für doppelwirkenden Teleskopzylinder</p>

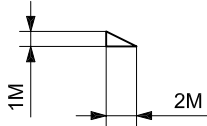
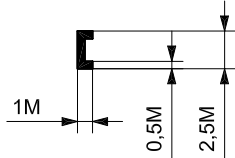
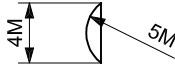
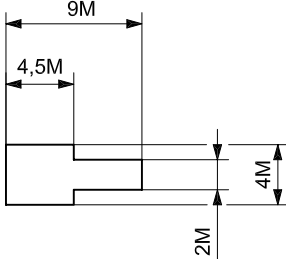
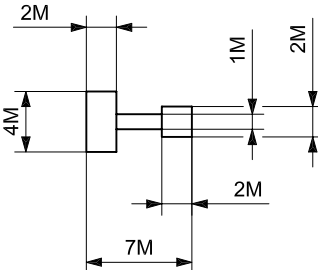
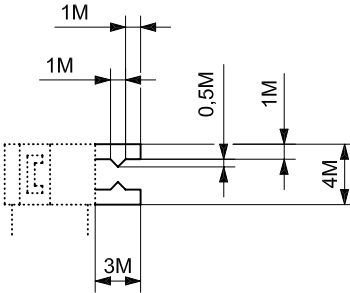
<p>8.4.27</p>	<p>661V1</p>		<p>Latching device that requires an independent control element to be unlocked.</p> <p>Dispositif d'accrochage, le déverrouillage se fait par un organe de commande indépendant.</p> <p>Arretierungsvorrichtung; zum Lösen der Blockade ist ein separates Betätigungselement erforderlich.</p>
<p>8.4.28</p>	<p>326V1</p>		<p>Permanent magnet</p> <p>Aimant permanent</p> <p>Permanentmagnet</p>
<p>8.4.29</p>	<p>F006V1</p>		<p>Diaphragm piston</p> <p>Piston à membrane</p> <p>Membrankolben</p>
<p>8.4.30</p>	<p>F007V1</p>		<p>Pressure intensifier housing</p> <p>Boîtier de l'amplificateur de pression</p> <p>Gehäuse Druckübersetzer</p>
<p>8.4.31</p>	<p>F008V1</p>		<p>Piston of a pressure intensifier</p> <p>Piston de l'amplificateur de pression</p> <p>Kolben Druckübersetzer</p>
<p>8.4.32</p>	<p>F009V1</p>		<p>Element for gripper, from the outside</p> <p>Élément pour grappin, de l'extérieur</p> <p>Element für Greifer, von außen</p>

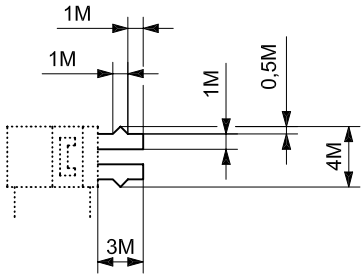
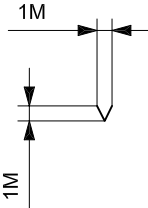
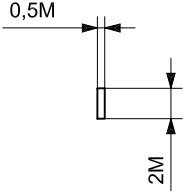
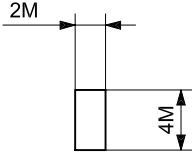
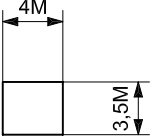
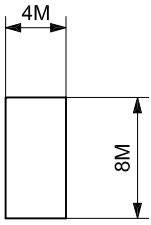
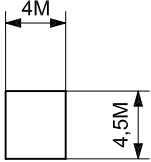
<p>8.4.33</p>	<p>F009V2</p>		<p>Element for gripper, from inside Élément pour grappin, de l'intérieur Element für Greifer, von innen</p>
<p>8.4.34</p>	<p>2174V1</p>		<p>Air outlet without a connection possibility Sortie d'air sans possibilité de connexion Entlüftung ohne Anschlussmöglichkeit</p>
<p>8.4.35</p>	<p>101V19</p>		<p>Cushioning in a cylinder Amortissement à l'intérieur d'un vérin Dämpfung in einem Zylinder</p>
<p>8.4.36</p>	<p>101V14</p>		<p>Piston for a cylinder Piston d'un vérin Kolben eines Zylinders</p>
<p>8.4.37</p>	<p>101V9</p>		<p>Spool for slip-in cartridge valve Piston pour distributeur à cartouche à bride Kolben für Einsteck-Einbauventil</p>
<p>8.4.38</p>	<p>101V10</p>		<p>Mounting insert for slip-in cartridge valve, spool valve design Espace de montage pour distributeur à cartouche à bride, conception à tiroir Einbauraum für Einsteck-Einbauventil, Schieberausführung</p>
<p>8.4.39</p>	<p>101V11</p>		<p>Spool for slip-in cartridge valve, spool valve design Piston pour distributeur à cartouche à bride, conception à tiroir Kolben für Einsteck-Einbauventil, Schieberausführung</p>

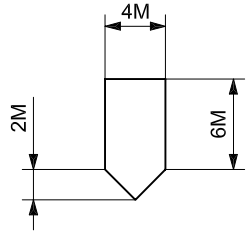
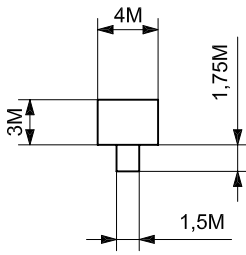
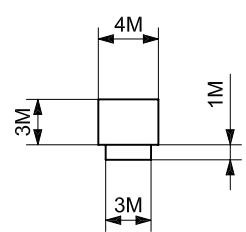
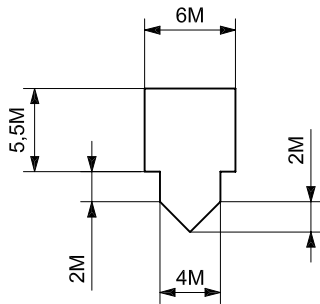
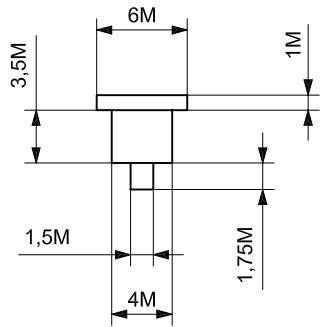
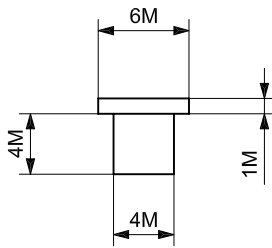
<p>8.4.40</p>	<p>F010V1</p>		<p>Installation area for slip-in cartridge valve</p> <p>Espace de montage pour distributeur à cartouche à bride</p> <p>Einbauraum für Einsteck-Einbauventil</p>
<p>8.4.41</p>	<p>F011V1</p>		<p>Spool for slip-in cartridge valve, poppet design</p> <p>Piston pour distributeur à cartouche à bride, conception à clapet</p> <p>Kolben für Einsteck-Einbauventil, Sitzausführung</p>
<p>8.4.42</p>	<p>F012V1</p>		<p>Spool for slip-in cartridge valve, poppet design</p> <p>Piston pour distributeur à cartouche à bride, conception à clapet</p> <p>Kolben für Einsteck-Einbauventil, Sitzausführung</p>
<p>8.4.43</p>	<p>F013V1</p>		<p>Mounting insert for slip-in cartridge valve, active poppet insert</p> <p>Espace de montage pour distributeur à cartouche à bride, cartouche à bride de type actif</p> <p>Einbauraum für Einsteck-Einbauventil, Aktiver Einbausatz</p>
<p>8.4.44</p>	<p>F014V1</p>		<p>Spool for slip-in cartridge valve, active poppet design insert</p> <p>Piston pour distributeur à cartouche à bride, cartouche à bride de type actif</p> <p>Kolben für Einsteck-Einbauventil, Aktiver Sitzeinbausatz</p>
<p>8.4.45</p>	<p>F015V1</p>		<p>Piston for slip-in cartridge valve, active poppet insert</p> <p>Piston pour distributeur à cartouche à bride, cartouche à bride de type actif</p> <p>Kolben für Einsteck-Einbauventil, Aktiver Sitzeinbausatz</p>

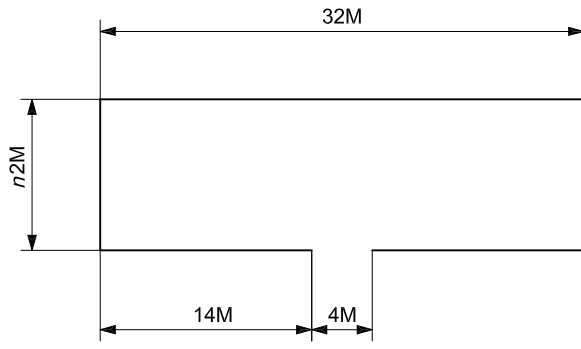
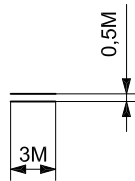
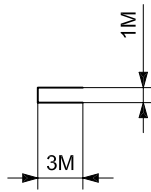
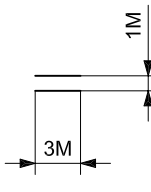
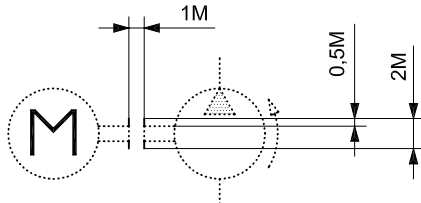
<p>8.4.46</p>	<p>F016V1</p>		<p>Control cover without ports The minimum cover height is 4M. For extended functions, the cover height shall be adjusted in multiples of 2M.</p> <p>Couvercle de pilotage sans orifice La hauteur minimale du couvercle est de 4M. Pour des fonctions étendues, la hauteur du couvercle doit être réglée et est égale à un multiple de 2M.</p> <p>Steuerdeckel ohne Anschlüsse Die minimale Deckelhöhe ist 4M. Für erweiterte Funktionen wird die Deckelhöhe angepasst und ist ein Vielfaches von 2M.</p>
<p>8.4.47</p>	<p>402V1</p>		<p>Mechanical link, shaft, lever, mechanical feedback Connexion mécanique, arbre, levier, rétroaction mécanique Mechanische Verbindung, Welle, Hebel, mechanische Rückführung</p>
<p>8.4.48</p>	<p>F017V1</p>		<p>Mechanical connection (shaft, lever) Connexion mécanique (arbre, levier) Mechanische Verbindung (Welle, Hebel)</p>
<p>8.4.49</p>	<p>402V5</p>		<p>Mechanical link, shaft, lever, mechanical feedback Connexion mécanique, arbre, levier, rétroaction mécanique Mechanische Verbindung, Welle, Hebel, mechanische Rückführung</p>
<p>8.4.50</p>	<p>F018V1</p>		<p>Shaft coupling Accouplement de l'arbre Wellenkupplung</p>

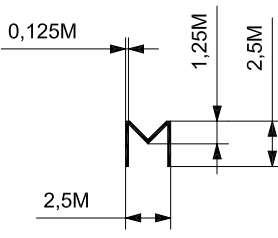
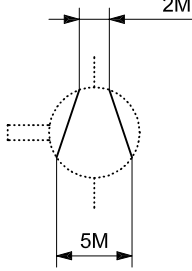
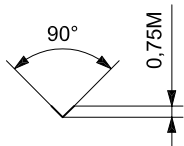
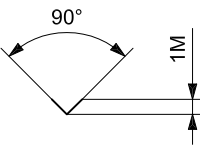
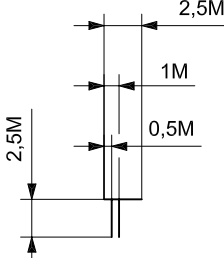
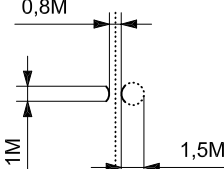
<p>8.4.51</p>	<p>F019V2</p>		<p>M to designate a motor in combination with symbol 2065V1. M pour désigner un moteur en combinaison avec le symbole 2065V1. M zur Kennzeichnung eines Motors in Verbindung mit Symbol 2065V1.</p>
<p>8.4.52</p>	<p>F023V1</p>		<p>Element for vacuum pump Élément de pompe à vide Element für Vakuumpumpe</p>
<p>8.4.53</p>	<p>2162V2</p>		<p>Seat of a non-return (check) valve, small size Siège du clapet anti-retour, petite taille Sitz eines Rückschlagventils, klein</p>
<p>8.4.54</p>	<p>2162V1</p>		<p>Seat of a non-return (check valve), large size Siège du clapet anti-retour, grande taille Sitz eines Rückschlagventils, groß</p>
<p>8.4.55</p>	<p>F020V1</p>		<p>Mechanical stroke limiter Limiteur de course mécanique Mechanische Hubbegrenzung</p>
<p>8.4.56</p>	<p>2031V21</p>		<p>Throttle (small size) Gicleur (petite taille) Drossel (klein)</p>

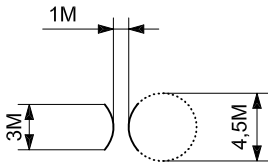
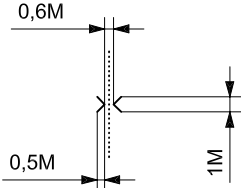
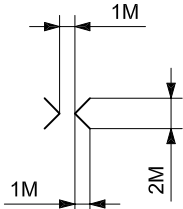
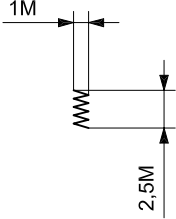
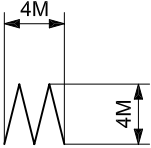
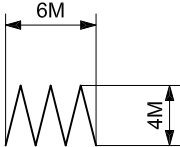
8.4.57	2031V1		<p>Flow control valve, restriction with a throttle path, viscosity dependent</p> <p>Gicleur, portion d'étranglement en paroi longue, fonction de la viscosité</p> <p>Drossel, Engstelle mit Drossellänge, viskositätsabhängig</p>
8.4.58	F021V1		<p>Orifice (small size)</p> <p>Diaphragme (petite taille)</p> <p>Blende (klein)</p>
8.4.59	F022V1		<p>Orifice, restriction with sharp edges, largely independent of viscosity</p> <p>Diaphragme, portion d'étranglement peu sensible à la viscosité</p> <p>Blende, Engstelle scharfkantig, weitgehend viskositätsunabhängig</p>
8.4.60	2002V2		<p>Spring for inserts</p> <p>Ressort pour cartouches</p> <p>Feder für Einbausätze</p>
8.4.61	2002V4		<p>Spring for gripper</p> <p>Ressort pour grappin</p> <p>Feder für Greifer</p>
8.4.62	2002V3		<p>Spring for cylinder</p> <p>Ressort pour vérin</p> <p>Feder für Zylinder</p>

8.5 Control mechanism elements
Élément de mécanismes de commande
Elemente für Betätigungseinrichtungen

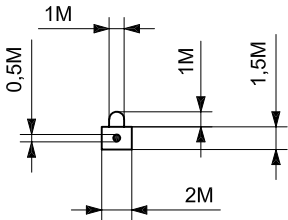
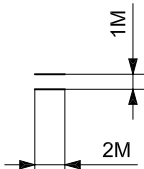
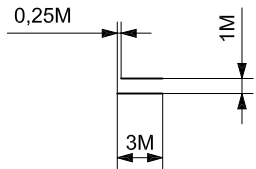
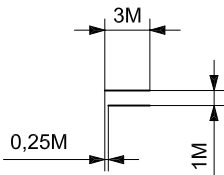
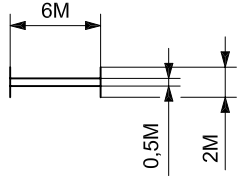
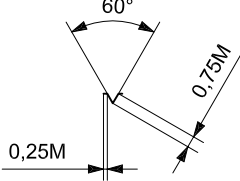
	Reg. No. Enreg. n° Regist Nr.	Graphic Graphique Grafik	Description Description Beschreibung
8.5.1	F039V1		Element for locking settings (lock) Élément pour le verrouillage des réglages (verrou) Element zum Sichern der Einstellungen (Schloß)
8.5.2	402V2		Mechanical link, shaft, lever Connexion mécanique, arbre, levier Mechanische Verbindung, Welle, Hebel
8.5.3	402V3		Mechanical link, shaft, lever Connexion mécanique, arbre, levier Mechanische Verbindung, Welle, Hebel
8.5.4	402V4		Mechanical link, shaft, lever Connexion mécanique, arbre, levier Mechanische Verbindung, Welle, Hebel
8.5.5	F040V1		Mechanical link for a dual pressure valve Connexion mécanique pour un distributeur à deux niveaux de pression Mechanische Verbindung für ein Zweidruckventil
8.5.6	655V1		Detent Dispositif de maintien en position Raste

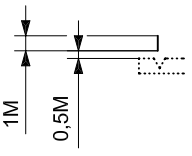
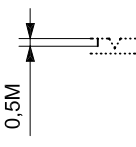
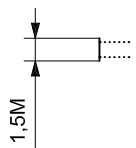
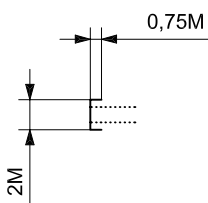
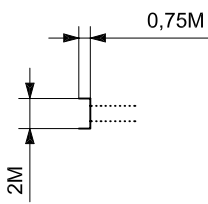
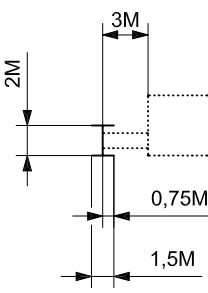
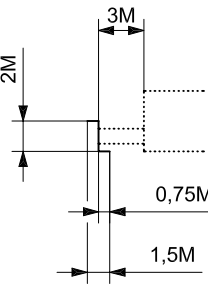
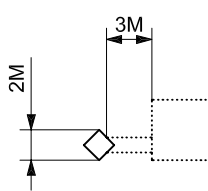
<p>8.5.7</p>	<p>F041V1</p>		<p>Detent lock Verrouillage du dispositif de maintien en position Arretierungselement für Raste</p>
<p>8.5.8</p>	<p>658V1</p>		<p>Indication of a not detentable position Représentation d'une position de commutation sans possibilité de maintien en position Darstellung einer nicht rastbaren Schaltstellung</p>
<p>8.5.9</p>	<p>681V2</p>		<p>Element for manual override Élément de commande auxiliaire manuelle Element für Handhilfsbetätigung</p>
<p>8.5.10</p>	<p>682V1</p>		<p>Element for control mechanism operated by pushing Élément de commande à poussoir Element zur Betätigung durch Drücken</p>
<p>8.5.11</p>	<p>683V1</p>		<p>Element for control mechanism operated by pulling Élément de commande à tirette Element zur Betätigung durch Ziehen</p>
<p>8.5.12</p>	<p>684V1</p>		<p>Element for push-pull control mechanism Élément de commande à poussoir et tirette Element zur Betätigung durch Drücken und Ziehen</p>
<p>8.5.13</p>	<p>685V1</p>		<p>Element for control mechanism operated by turning Élément de commande à tourner Element zur Betätigung durch Drehen</p>
<p>8.5.14</p>	<p>686V1</p>		<p>Control element: removable grip Élément de commande: clé amovible Betätigungselement: abnehmbarer Griff</p>

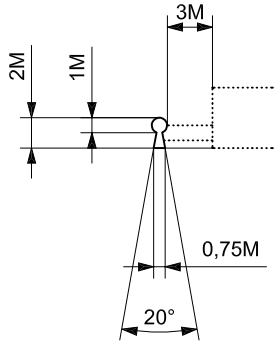
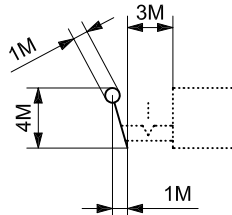
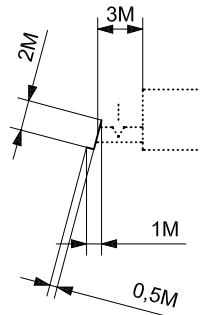
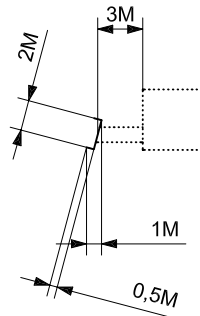
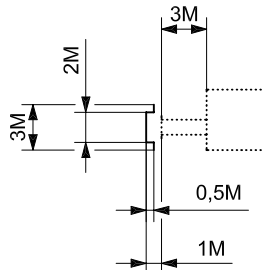
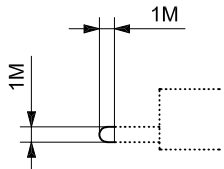
<p>8.5.15 687V1</p>		<p>Control element: key Élément de commande: clé Betätigungselement: Schlüssel</p>
<p>8.5.16 688V1</p>		<p>Control element: lever Élément de commande: levier Betätigungselement: Hebel</p>
<p>8.5.17 689V1</p>		<p>Control element: pedal Élément de commande: pédale Betätigungselement: Pedal</p>
<p>8.5.18 690V1</p>		<p>Control element: treadle Élément de commande: bascule Betätigungselement: Wippe</p>
<p>8.5.19 692V1</p>		<p>Device for restricting access to control mechanism Dispositif pour accès limité à l'actionneur Einrichtung für eingeschränkten Zugriff zum Betätigungselement</p>
<p>8.5.20 711V1</p>		<p>Control element: plunger Élément de commande: poussoir Betätigungselement: Stößel</p>

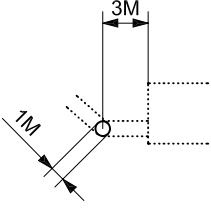
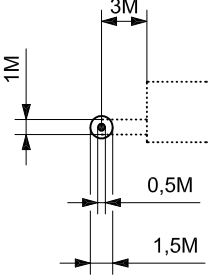
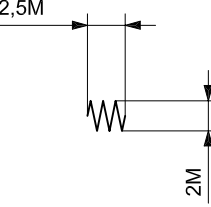
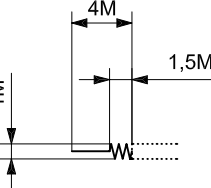
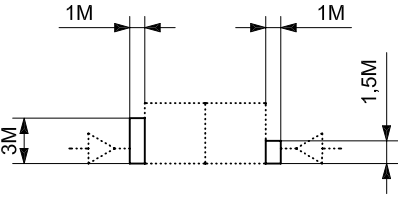
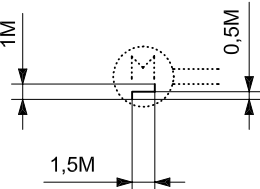
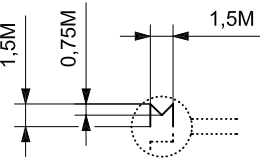
<p>8.5.21</p> <p>2005V1</p>		<p>Rotary joint connection</p> <p>Raccordement articulé pour éléments de commande</p> <p>Gelenkverbindung für Betätigungselemente</p>
<p>8.5.22</p> <p>712V1</p>		<p>Control element: roller</p> <p>Élément de commande: galet</p> <p>Betätigungselement: Rolle</p>
<p>8.5.23</p> <p>2002V1</p>		<p>Control element: spring</p> <p>Élément de commande: ressort</p> <p>Betätigungselement: Feder</p>
<p>8.5.24</p> <p>F042V1</p>		<p>Control element: spring with control mechanism</p> <p>Élément de commande: mécanisme de pilotage à ressort</p> <p>Betätigungselement: Federstab</p>
<p>8.5.25</p> <p>2177V1</p>		<p>Direct operation by opposing control areas of different size</p> <p>Commande à action directe par surfaces de commande opposées de tailles différentes</p> <p>Direktwirkende Betätigung durch unterschiedlich große, sich gegenüberliegende Steuerflächen</p>
<p>8.5.26</p> <p>211V1</p>		<p>Symbol for stepwise adjustability</p> <p>Symbole pour possibilité de réglage graduel</p> <p>Symbol für schrittweise Verstellbarkeit</p>
<p>8.5.26</p> <p>F019V2</p>		<p>M to designate a motor in combination with symbol F002V1</p> <p>M pour désignation d'un moteur rapporté au symbole F002V1.</p> <p>M zur Kennzeichnung eines Motors in Verbindung mit Symbol F002V1.</p>

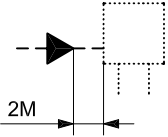
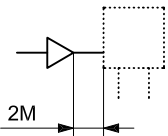
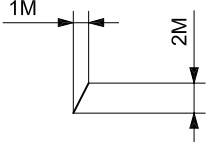
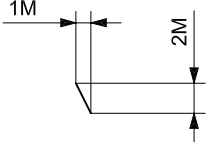
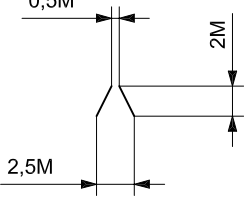

<p>8.5.27</p>	<p>F043V1</p>		<p>Direct operation through hydraulic pressurisation (for directional control valves)</p> <p>Commande à action directe par application de pression hydraulique (pour distributeurs de commande directionnels)</p> <p>Direktwirkende Betätigung durch hydraulische Druckbeaufschlagung (für Wegeventile)</p>
<p>8.5.28</p>	<p>F044V1</p>		<p>Direct operation through pneumatic pressurisation (for directional control valves)</p> <p>Commande à action directe par application de pression pneumatique (pour distributeurs de commande directionnels)</p> <p>Direktwirkende Betätigung durch pneumatische Druckbeaufschlagung (für Wegeventile)</p>
<p>8.5.29</p>	<p>212V1</p>		<p>Control element: winding, direction of actuation towards the valving element (solenoid, torque motor, force motor)</p> <p>Élément de commande: enroulement, agissant contre le composant de distributeur (électroaimant, moteur couple, moteur linéaire)</p> <p>Betätigungselement: wicklung, Wirkrichtung gegen Ventilelement (Magnetspule, Torquemotor, Linearmotor)</p>
<p>8.5.30</p>	<p>212V2</p>		<p>Control element: winding, direction of actuation away from the valving element (solenoid, torque motor, force motor)</p> <p>Élément de commande: enroulement, agissant à partir du composant de distributeur (électroaimant, moteur couple, moteur linéaire)</p> <p>Betätigungselement: wicklung, Wirkrichtung weg vom Ventilelement (Magnetspule, Torquemotor, Linearmotor)</p>
<p>8.5.31</p>	<p>212V4</p>		<p>Control element: two windings, working in the opposite direction</p> <p>Élément de commande: deux enroulements agissant en sens contraire (électroaimant, moteur couple, moteur linéaire)</p> <p>Betätigungselement: Zwei gegensinnig wirkende Wicklungen (Magnetspule, Torquemotor, Linearmotor)</p>

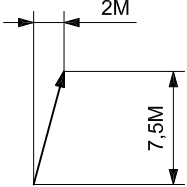
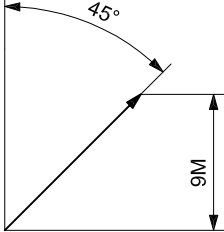
8.6 Adjusting elements			
Éléments de réglage			
Verstellelemente			
	Reg. No. Enreg. n° Regist Nr.	Graphic Graphique Grafik	Description Description Beschreibung
8.6.1	201V1		Adjustability, e.g. stroke limitation Réglage, par exemple limitation de course Einstellbarkeit z.B. Hubbegrenzung
8.6.2	203V1		Pre-setting, e.g. stroke limitation Préréglage, par exemple limitation de course Voreinstellung z.B. Hubbegrenzung
8.6.3	201V2		Possible adjustability of a spring or of a proportional solenoid Possibilité de réglage d'un ressort ou d'un électroaimant proportionnel Mögliche Verstellbarkeit einer Feder oder eines Proportionalmagneten
8.6.4	201V3		Possible adjustability of an orifice Possibilité de réglage d'un diaphragme Mögliche Verstellbarkeit einer Blende
8.6.5	203V2		Pre-setting, orifice Préréglage, diaphragme Voreinstellung, Blende
8.6.6	201V4		Possible adjustability of a throttle Possibilité de réglage d'un gicleur Mögliche Verstellbarkeit einer Drossel

<p>8.6.7</p>	<p>201V7</p>		<p>Possible adjustability of end cushioning Possibilité de réglage d'un amortissement de fin de course Mögliche Verstellbarkeit einer Endlagendämpfung</p>
<p>8.6.8</p>	<p>201V5</p>		<p>Possible pump/motor adjustability Possibilité de réglage d'une pompe/d'un moteur Mögliche Verstellbarkeit einer Pumpe/eines Motors</p>

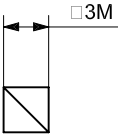
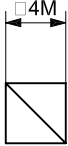
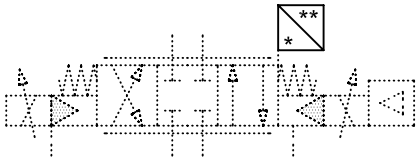
8.7 Accessories
Accessoires
Zubehör

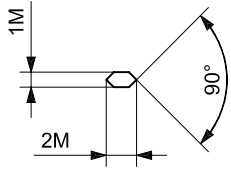
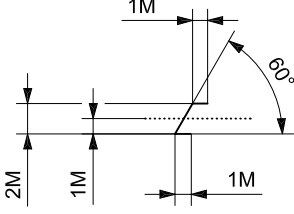
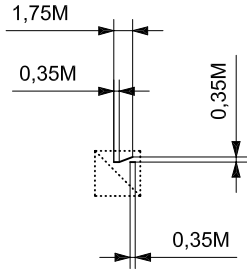
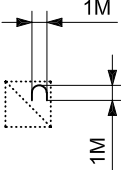
	<p>Reg. No. Enreg. n° Regist Nr.</p>	<p>Graphic Graphique Grafik</p>	<p>Description Description Beschreibung</p>
<p>8.7.1</p>	<p>753V1</p>		<p>Signal converter, general Measuring transducer Convertisseur de signaux, en général Capteur de mesure Signalwandler allgemein Messumformer</p>
<p>8.7.2</p>	<p>753V2</p>		<p>Signal converter, general Measuring transducer Convertisseur de signaux, en général capteur de mesure Signalwandler allgemein Messumformer</p>
<p>8.7.3</p>	<p>F045V1</p>		<p>* = Input signal ** = Output signal * = signal d'entrée ** = signal de sortie * = Eingangssignal ** = Ausgangssignal</p>

<p>8.7.4</p>	<p>F046V1</p>	<p>F = Flow rate, débit volumétrique, Volumenstrom</p> <p>G = Gauging position or length, mesure du déplacement ou de la position, Messung Weg oder Position</p> <p>L = Level, niveau, Niveau</p> <p>P = Pressure or vacuum, pression ou vide, Druck oder Vacuum</p> <p>S = Speed or frequency, vitesse ou fréquence, Geschwindigkeit oder Frequenz</p> <p>T = Temperature, température, Temperatur</p> <p>W = Weight or force, poids ou force, Gewicht oder Kraft</p>	<p>Input signal</p> <p>Signal d'entrée</p> <p>Eingangssignal</p>
<p>8.7.5</p>	<p>F047V1</p>		<p>Element for piezoelectric control mechanism</p> <p>Mécanisme de commande piézoélectrique</p> <p>Element für piezoelektrische Betätigung</p>
<p>8.7.6</p>	<p>435V1</p>		<p>Symbol for electric line</p> <p>Symbole d'un câble électrique</p> <p>Kennzeichnung einer elektrischen Leitung</p>
<p>8.7.7</p>	<p>F048V1</p>		<p>Output signal, electrically switching</p> <p>Commutation électrique de signal de sortie</p> <p>Ausgangssignal, elektrisch schaltend</p>
<p>8.7.8</p>	<p>234V1</p>		<p>Output signal, electrical analogue</p> <p>Signal de sortie électrique analogique</p> <p>Ausgangssignal, elektrisch analoge</p>
<p>8.7.9</p>	<p>235V1</p>		<p>Output signal, electrical digital</p> <p>Signal de sortie électrique numérique</p> <p>Ausgangssignal, elektrisch digital</p>

<p>8.7.10</p>	<p>F049V1</p>		<p>Electrical contact, break-contact Contact électrique, contact d'ouverture Elektrischer Kontakt, Öffner</p>
<p>8.7.11</p>	<p>F050V1</p>		<p>Electrical contact, make-contact Contact électrique, contact de fermeture Elektrischer Kontakt, Schließer</p>
<p>8.7.12</p>	<p>F051V1</p>		<p>Electrical contact, switch contact Contact électrique, contact à deux directions Elektrischer Kontakt, Wechsler</p>
<p>8.7.13</p>	<p>F052V1</p>		<p>Integrated electronics Électronique intégrée Integrierte Elektronik</p>
<p>8.7.14</p>	<p>1103V1</p>		<p>Indication of fluid level Indicateur pour niveau du fluide Anzeige für Flüssigkeitsniveau</p>
<p>8.7.15</p>	<p>F053V1</p>		<p>Sign for a summator Symbole pour somme Zeichen für Summierer</p>

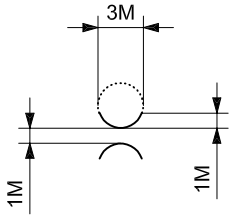
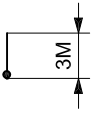
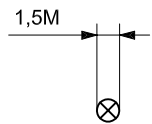
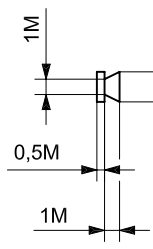
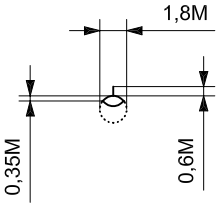
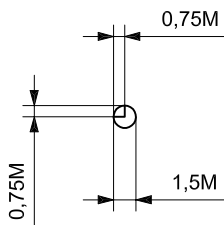
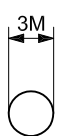
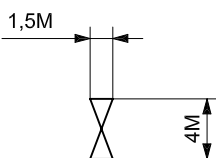
<p>8.7.16</p>	<p>F054V1</p>		<p>Indication of flow Indicateur de débit Anzeige für Volumenstrom</p>
<p>8.7.17</p>	<p>F055V1</p>		<p>Indication of temperature Indicateur de température Anzeigeelement für Temperatur</p>
<p>8.7.18</p>	<p>F056V1</p>		<p>Element of an optical indicator Élément d'indicateur optique Element für optische Anzeige</p>
<p>8.7.19</p>	<p>F057V1</p>		<p>Element for acoustical indication Élément pour signal acoustique Element für akustisches Signal</p>
<p>8.7.20</p>	<p>F058V1</p>		<p>Element for float switch Élément pour contacteur de niveau Element für Schwimmerschalter</p>
<p>8.7.21</p>	<p>F059V1</p>		<p>Element for time dependent control unit Élément pour appareil de commande temporisé Element für zeitabhängiges Steuergerät</p>
<p>8.7.22</p>	<p>F060V1</p>		<p>Element for counter Élément pour compteur Element für Zähler</p>
<p>8.7.23</p>	<p>2101V1</p>		<p>Shut-off valve Robinet d'isolement Absperrventil</p>

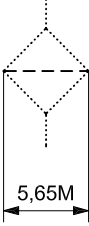
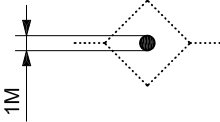
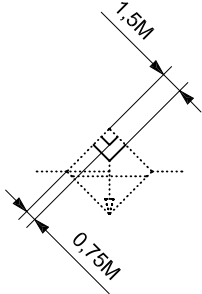
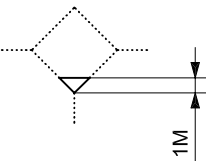
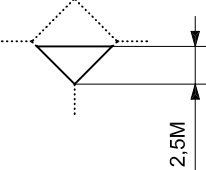
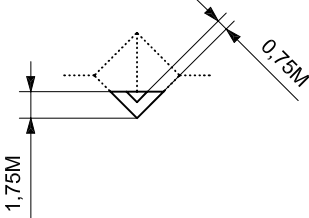
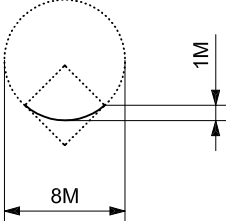
<p>8.7.24</p>	<p>F061V1</p>		<p>Filter element Élément filtrant Filterelement</p>
<p>8.7.25</p>	<p>F062V1</p>		<p>Coalescing function in a filter Élément filtrant fin d'un filtre Feinfilterelement eines Filters</p>
<p>8.7.26</p>	<p>F063V1</p>		<p>Vacuum function in a filter Élément de vide d'un filtre Vakuumelement eines Filters</p>
<p>8.7.27</p>	<p>F064V1</p>		<p>Element for fluid separator, with manual drain Élément pour séparateur de fluide à vidange manuelle Element für Flüssigkeitsabscheider mit manuellem Ablass</p>
<p>8.7.28</p>	<p>F074V1</p>		<p>Element for separator Élément pour séparateur Element für Abscheider</p>
<p>8.7.29</p>	<p>F065V1</p>		<p>Element for automatic fluid separator Élément pour séparateur de fluide automatique Element für automatischen Flüssigkeitsabscheider</p>
<p>8.7.30</p>	<p>F066V1</p>		<p>Centrifugal element of filter Élément centrifuge d'un filtre Zentrifugalelement eines Filters</p>

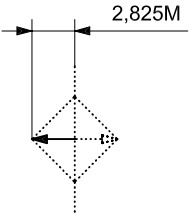
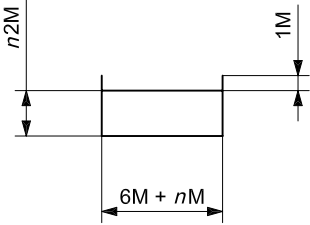
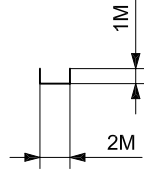
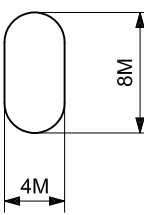
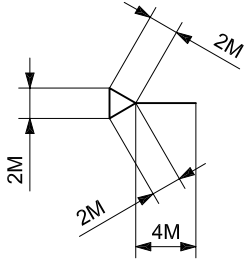
8.7.31	F067V1		<p>Element of heat exchange Élément d'échangeur de chaleur Element eines Wärmetauschers</p>
8.7.32	F068V1		<p>Reservoir with cover Réservoir avec couvercle Behälter mit Deckel</p>
8.7.33	2061V1		<p>Return to reservoir Retour au réservoir Behälterrückführung</p>
8.7.34	F069V1		<p>Element for:</p> <ul style="list-style-type: none"> — pressurised reservoir, — compressed air reservoir, accumulator, — gas bottle, bellows actuator, hose cylinder <p>Élément pour:</p> <ul style="list-style-type: none"> — réservoir sous pression, — réservoir d'air comprimé, accumulateur, — bouteille à gaz, (actionneur à) soufflets, vérin flexible <p>Element für:</p> <ul style="list-style-type: none"> — druckvorgespannten Behälter, — Druckluftbehälter, Speicher, — Gasflasche, Balgzylinder, Schlauchzylinder
8.7.35	F070V1		<p>Pneumatic source of energy Source d'énergie pneumatique Pneumatische Energiequelle</p>

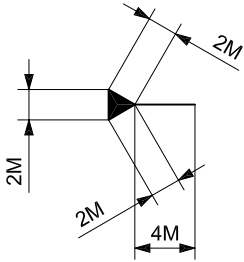
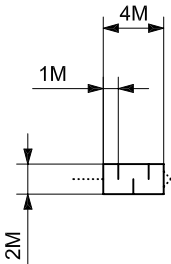
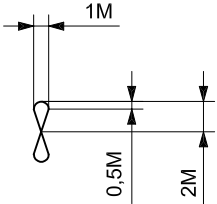
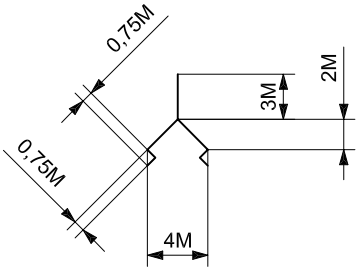
<p>8.7.36</p>	<p>F071V1</p>		<p>Hydraulic source of energy Source d'énergie hydraulique Hydraulische Energiequelle</p>
<p>8.7.37</p>	<p>2033V1</p>		<p>Silencer Silencieux Schalldämpfer</p>
<p>8.7.38</p>	<p>F072V1</p>		<p>Fan Ventilateur Lüfter</p>
<p>8.7.39</p>	<p>F073V1</p>		<p>Suction cup Ventouse Saugnapf</p>

9 Application rules**Règles d'application****Anwendungsregeln****9.1 General symbols****Symboles généraux****Ventile**

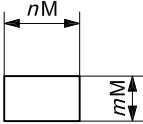
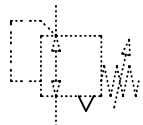
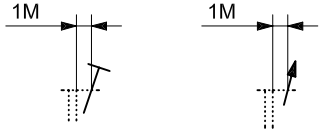
	Reg. No. Enreg. n° Regist Nr.	Graphic Graphique Grafik	Description Description Beschreibung
9.1.1	RF001	 A diagram of a rectangular functional unit. The width is labeled 'nM' and the height is labeled 'mM'.	The size of a functional unit may be changed as needed. La taille d'une unité fonctionnelle peut être changée si nécessaire. Die Größe der Funktionseinheit kann bedarfsgerecht verändert werden.
9.1.2	RF002	 A diagram of an air outlet symbol. It consists of a square with a dashed line extending from one side, representing a connection possibility.	An air outlet without a connection possibility shall be shown when it is required by the functionality. L'échappement d'air sans possibilité de raccordement est à représenter si la compréhension de la fonctionnalité l'exige. Die Entlüftung ohne Anschlussmöglichkeit ist dann zu zeichnen, wenn es die Eindeutigkeit der Funktionsdarstellung erfordert.
9.1.3	RF003	 Two diagrams showing symbols positioned relative to a central point. Each diagram has a horizontal line with a double-headed arrow labeled '1M' indicating the distance from the central point to the symbol.	The elements shall be centrally positioned at a spacing of 1M to the relevant symbol. Les éléments doivent être centrés à des intervalles de 1M du symbole. Die Elemente müssen mittig im Abstand von 1M zum jeweiligen Symbol positioniert werden.



9.2 Valves

Distributeurs

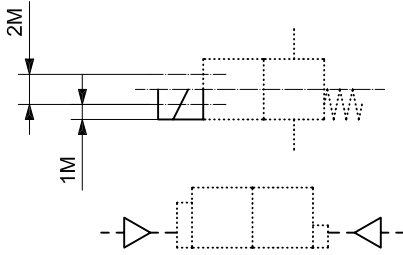
Ventile

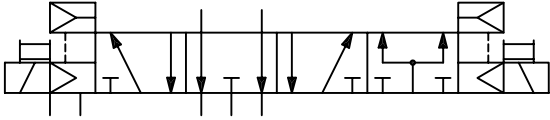
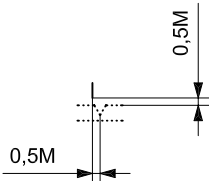
	Reg. No. Enreg. n° Regist Nr.	Graphic Graphique Grafik	Description Description Beschreibung
9.2.1	RF004		<p>The centre line of the control mechanisms is drawn 1M above the lower edge of the rectangle/square.</p> <p>Centrelines of additional control mechanisms, acting in parallel, are drawn at a 2M pitch. There should be no protrusion below the lower line of the functional element.</p> <p>Les organes de commande sont dessinés centrés sur un axe positionné à une distance de 1M par rapport au bord inférieur du rectangle/du carré.</p> <p>Les autres éléments à action parallèle sont dessinés à un écartement de 2M de celui-ci.</p> <p>Le bord inférieur de l'unité fonctionnelle ne doit pas dépasser en dessous.</p> <p>Die Mittellinie des Betätigungselementes wird im Abstand von 1M zur Rechteck/Quadrat-Unterkante angeordnet.</p> <p>Weitere parallel wirkende Elemente werden davon im Abstand 2M dargestellt.</p> <p>Die Unterkante des Funktionselements sollte nicht unterschritten werden.</p>

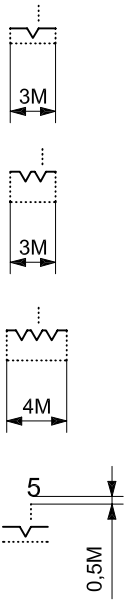
<p>9.2.2</p>	<p>RF005</p>		<p>Operation of one control mechanism results in a change from the rest position to the next position of the valving element, depending upon which control mechanism is actuated.</p> <p>Operation of both control mechanisms at the same time in a four-position valve results in the valving element moving over two positions from the rest position.</p> <p>Un actionnement unilatéral a toujours pour effet de commuter de la position neutre à la position suivante de commutation en fonction du dispositif de commande.</p> <p>Un actionnement bilatéral simultané d'un distributeur à quatre positions a pour effet de commuter de la position neutre à deux positions plus loin.</p> <p>Eine einseitige Betätigung bewirkt grundsätzlich den Wechsel von der Ruhestellung in die nächste der Betätigungseinrichtung zugewandte Schaltstellung (Position).</p> <p>Eine gleichzeitige beidseitige Betätigung eines Vierstellungs-Wegeventils bewirkt den Wechsel von der Ruhestellung in die übernächste Schaltstellung.</p>
<p>9.2.3</p>	<p>RF006</p>		<p>The detent-locking device shall be positioned centrally, or 0,5M to the right or left of the notch, and 0,5M above the shaft.</p> <p>Le verrouillage du dispositif de maintien en position doit être centré ou positionné à 0,5M à droite ou à gauche du crantage à un écartement de 0,5M au-dessus de l'arbre.</p> <p>Die Arretierung der Raste wird mittig oder 0,5M rechts bzw. links der Nut im Abstand von 0,5M oberhalb der Welle positioniert.</p>

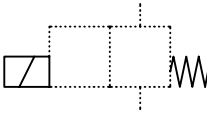

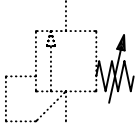
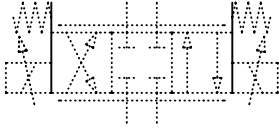
<p>9.2.4</p>	<p>RF007</p>		<p>The detent grooves shall be positioned symmetrically on the shaft.</p> <p>For more than three detent positions, the number of positions may be shown as figure with a space of 0,5M above the detent.</p> <p>Les dispositifs de maintien en position sont positionnés symétriquement à la liaison mécanique.</p> <p>Si le nombre de crantages est supérieur à trois, il est possible d'indiquer le nombre de positions par un chiffre au-dessus de l'élément de crantage à un écartement de 0,5M.</p> <p>Rasten sind symmetrisch auf der mechanischen Verbindung anzuordnen.</p> <p>Bei mehr als drei Raststellungen kann die Anzahl der Stellungen als Zahl oberhalb des Rastelementes im Abstand von 0,5M angegeben werden.</p>
<p>9.2.5</p>	<p>RF008</p>		<p>If necessary, a switch position without detent should be shown.</p> <p>Représenter si nécessaire une position sans possibilité de crantage.</p> <p>Falls erforderlich, ist eine nicht rastbare Schaltstellung darzustellen</p>
<p>9.2.6</p>	<p>RF009</p>		<p>Control mechanisms shall be drawn directly on the corresponding rectangle/square.</p> <p>Les organes de commande sont directement dessinés sur le rectangle/le carré correspondant.</p> <p>Betätigungselemente müssen direkt an das entsprechende Rechteck/Quadrat gezeichnet werden.</p>

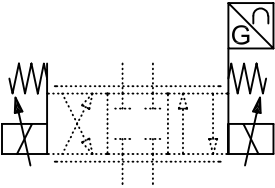

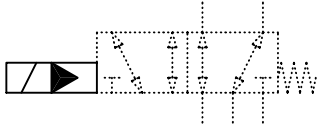
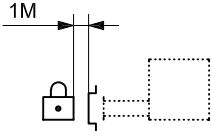
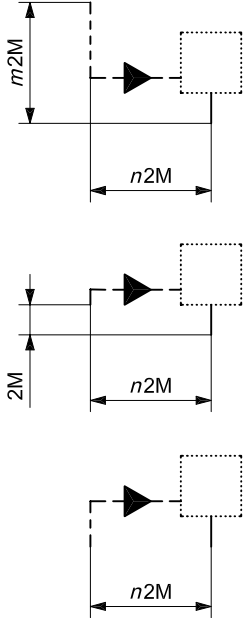
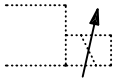
9.2.7	RF010		<p>Control mechanisms shall be drawn on the right side of the rectangle/square unless they are represented on both sides.</p> <p>Les organes de commande sont représentés sur le côté droit du carré/du rectangle sauf s'ils existent des deux côtés.</p> <p>Betätigungselemente werden, wenn nicht beidseitig vorhanden, auf der rechten Seite des Quadrats/Rechtecks dargestellt.</p>
9.2.8	RF011		<p>If the size of the symbol is insufficient to accommodate the control mechanisms, an extension line is drawn. This can be done on both sides of the functional element.</p> <p>Si le côté d'un symbole ne suffit pas pour positionner les organes de commande, tracer une ligne verticale de jonction, éventuellement de part et d'autre de l'organe de commande.</p> <p>Reicht die Seite eines Symbols zur Positionierung der Betätigungselemente nicht aus, wird eine Verbindungslinie hochgezogen. Dies kann auch beidseitig des Betätigungselementes erfolgen.</p>

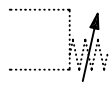
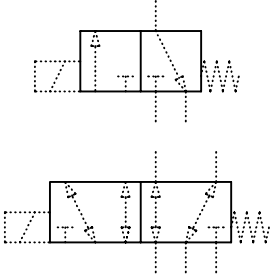
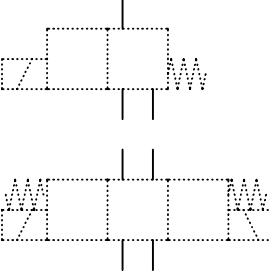
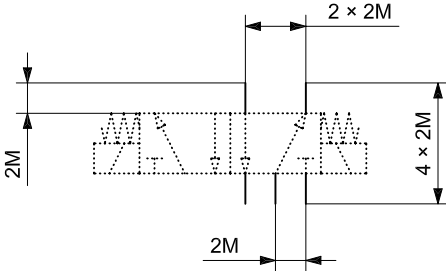
<p>9.2.9</p>	<p>RF012</p>	 <p>The diagram shows a hydraulic control valve symbol with two parallel control elements. On the left, there is a spring symbol (zigzag line) above a square symbol with a diagonal line. On the right, there is a solenoid symbol (square with a diagonal line and a circle containing 'G') above another square symbol with a diagonal line. The two control elements are connected to a central valve symbol, which is a square with a diagonal line and a circle containing 'G'. The entire symbol is enclosed in a dashed rectangular border.</p>	<p>Control mechanisms and signal converters acting in parallel shall be arranged from bottom to top in the following order:</p> <ul style="list-style-type: none"> — hydraulic/pneumatic — solenoid — spring — manual control element — converter <p>If identical control mechanisms are located on both sides of the functional element, their order must be located symmetrically. Overlapping of the symbols is not permitted.</p> <p>Les organes de commande à action parallèle et les convertisseurs de signaux sont disposés de bas en haut dans l'ordre suivant:</p> <ul style="list-style-type: none"> — hydraulique/pneumatique — électroaimant — ressort — commande manuelle — convertisseur <p>Lorsque les organes de commande sont fournis par paires, ils seront représentés symétriquement.</p> <p>Les vides ne sont pas à remplir. Toute surcharge graphique des organes de commande est à proscrire.</p> <p>Parallel wirkende Betätigungselemente und Signalwandler werden von unten nach oben angeordnet und zwar in der Reihenfolge</p> <ul style="list-style-type: none"> — hydraulisch/pneumatisch — Magnet — Feder — Handbetätigung — Wandler <p>Sind Betätigungselemente paarig vorhanden, müssen diese symmetrisch dargestellt werden.</p> <p>Lücken sind nicht aufzufüllen. Grafische Überlagerungen von Betätigungselementen sind unzulässig.</p>
--------------	--------------	--	---

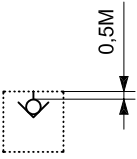
<p>9.2.10</p>	<p>RF013</p>		<p>Control mechanisms acting in series shall be represented in the same order as the control sequence.</p> <p>Les organes de commande à action série sont représentés par analogie avec l'ordre dans lequel ont lieu les commandes.</p> <p>Seriell wirkende Betätigungselemente werden analog der Betätigungsfolge dargestellt.</p>
<p>9.2.11</p>	<p>RF014</p>		<p>The lock symbol, which represents a lockable adjustment, shall be positioned in a distance of 1M away from the lockable device.</p> <p>Le symbole d'un verrou, qui représente un réglage verrouillable, doit être positionné à un écartement de 1M près du dispositif de verrouillage.</p> <p>Das Schloss als Kennzeichen für verschließbare Verstellmöglichkeit ist im Abstand von 1M an dieser darzustellen.</p>
<p>9.2.12</p>	<p>RF015</p>		<p>Symbols shall be designed so that the end points of ports are on a grid that is a multiple of 2M.</p> <p>À la conception d'un symbole, s'assurer que les points d'extrémité des orifices sont positionnés sur une grille ($n \times 2M$, $m \times 2M$).</p> <p>Bei der Erstellung der Symbole ist darauf zu achten, dass alle Endpunkte von Anschlüssen auf einem Gitterpunkt ($n \times 2M$, $m \times 2M$) liegen.</p>
<p>9.2.13</p>	<p>RF016</p>		<p>Proportional solenoid with one winding</p> <p>Bobine d'électroaimant proportionnel à un enroulement</p> <p>Stetigmagnetspule mit einer Wicklung</p>

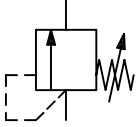
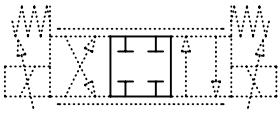
<p>9.2.14</p>	<p>RF017</p>		<p>Possible adjustability of a spring Possibilité de réglage d'un ressort Mögliche Verstellbarkeit einer Feder</p>
<p>9.2.15</p>	<p>RF018</p>		<p>Symbols for valves are composed of functional units, with each one representing a valving element position and covering various functions. Les symboles pour les distributeurs sont composés d'éléments de commande, chacun représentant une position de commutation et couvrant diverses fonctions. Symbole für Ventile werden aus Steuerelementen zusammengesetzt, wobei jedes eine Schaltstellung darstellt und verschiedene Funktionen beinhaltet.</p>
<p>9.2.16</p>	<p>RF019</p>		<p>The working ports shall be drawn on the functional unit that shows the de-energised (at-rest) position. Les orifices de travail sont dessinés sur l'élément de commande représenté en position neutre. Die Arbeitsanschlüsse sind an dem Steuerelement, das die Ruhestellung zeigt, darzustellen.</p>
<p>9.2.17</p>	<p>RF020</p>		<p>The connections of a symbol shall lie on a grid that is a multiple of 2M. The distance between two adjacent connections shall be 2M to ensure space for the port identification code. Les orifices de raccordement d'un symbole doivent se trouver sur la trame (un multiple de 2M). L'écartement entre deux raccords doit être de 2M afin de disposer de l'espace pour la désignation du raccordement. Die Anschlüsse eines Symbols müssen auf dem Raster (einem Vielfachen von 2M) liegen. Der Abstand zwischen zwei Anschlüssen sollte 2M sein, um den Platz für die Anschlussbezeichnungen sicherzustellen.</p>

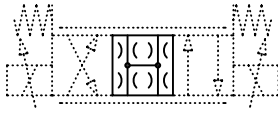
<p>9.2.18</p>	<p>RF021</p>		<p>Function: leak-free isolated, hydraulic poppet</p> <p>Fonction: obturé sans fuites, clapet hydraulique</p> <p>Funktion: leckfrei gesperrt, hydraulischer Sitz</p>
<p>9.2.19</p>	<p>RF022</p>		<p>Function: restrictions in the internal flow paths (zero lap to underlap)</p> <p>Fonction: obturé par réglage (du recouvrement nul à recouvrement négatif)</p> <p>Funktion: geregelt gesperrt (Nullüberdeckung bis negative Überdeckung)</p>
<p>9.2.20</p>	<p>RF023</p>		<p>The basic position of a symbol for pressure control valves is determined by the direction of flow. The port for the supply is to be drawn generally at the bottom.</p> <p>La position d'origine d'un symbole pour les distributeurs de pression est déterminée par le sens d'écoulement. L'orifice de raccordement de la conduite d'alimentation figure toujours en bas.</p> <p>Die Originallage eines Symbols für Druckventile wird durch die Durchströmungsrichtung fixiert. Der Anschluss für die Versorgungsleitung ist generell unten.</p>
<p>9.2.21</p>	<p>RF024</p>		<p>Representation of the central position of proportional, high response and servo-valves, with zero overlap or positive overlap</p> <p>Représentation de la position médiane des distributeurs proportionnels et des servodistributeurs, en recouvrement nul ou positif</p> <p>Darstellung der Mittelstellung von Proportional-, Regel- und Servoventilen, bei Nullüberdeckung oder positiver Überdeckung</p>

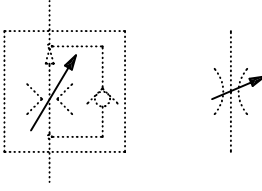
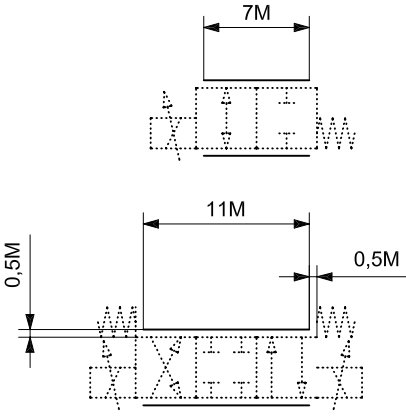
<p>9.2.22</p>	<p>RF025</p>		<p>Representation of the central position of proportional, high response and servo-valves, with zero overlap or underlap (up to 3 %)</p> <p>Représentation de la position médiane des distributeurs proportionnels et des servodistributeurs en recouvrement nul ou négatif (jusqu'à 3 %)</p> <p>Darstellung der Mittelstellung von Proportional-, Regel- und Servoventilen, bei Nullüberdeckung oder negativer Überdeckung (bis 3 %)</p>
<p>9.2.23</p>	<p>RF026</p>		<p>The fail-safe position shall be displayed outside of the control range position.</p> <p>La position préférentielle par perte d'alimentation d'énergie électrique est présentée en dehors de la position de plage de commande.</p> <p>Die „Fail-safe“-Stellung wird außerhalb des Regelbereiches dargestellt.</p>
<p>9.2.24</p>	<p>RF027</p>		<p>The element for possible adjustability shall be placed in the centre of the throttle or orifice.</p> <p>L'élément qui représente la possibilité de réglage doit être placée au milieu du gicleur ou diaphragme</p> <p>Der Element für eine mögliche Verstellbarkeit ist mittig der Drossel oder Blende darzustellen.</p>
<p>9.2.25</p>	<p>RF028</p>		<p>Valves with two or more working positions and an optional number of intermediate positions with different throttling effects shall be drawn with two parallel lines along the symbol.</p> <p>Les distributeurs avec au moins deux positions d'utilisation et un certain nombre de positions intermédiaires ayant des effets d'étranglement différents sont représentés par deux traits parallèles le long du symbole.</p> <p>Ventile mit zwei oder mehreren Arbeitsstellungen und einer beliebigen Anzahl von Zwischenstellungen mit unterschiedlicher Drosselwirkung werden durch zwei Parallellinien entlang des Symbols dargestellt.</p>



9.3 Two-port slip-in cartridge valves

Distributeurs à cartouche à bride à deux orifices

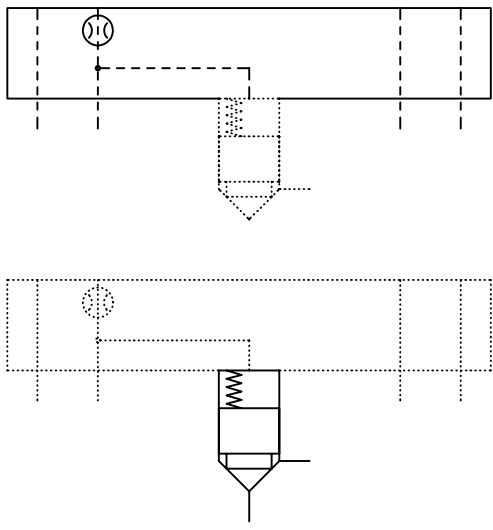
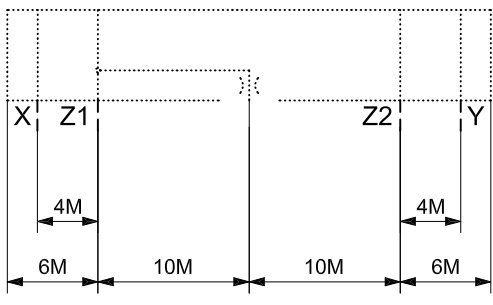
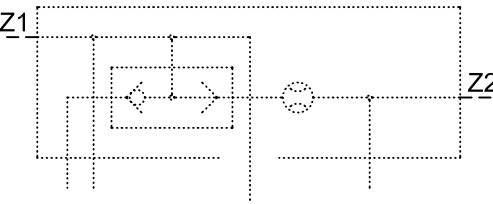
Zwei-Wege Einbauventile

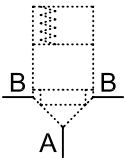
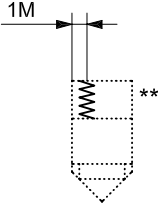
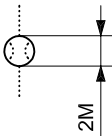
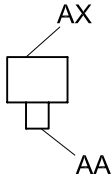
	<p>Reg. No. Enreg. n° Regist Nr.</p>	<p>Graphic Graphique Grafik</p>	<p>Description Description Beschreibung</p>
<p>9.3.1</p>	<p>RF029</p>		<p>A symbol for a two-port cartridge valve consists of two elements: the control cover and the cartridge. The cartridge and/or control cover can include further basic elements or symbols.</p> <p>Le symbole du distributeur à cartouche à deux voies est constitué de deux éléments, le couvercle de pilotage et la cartouche. La cartouche et/ou le couvercle de pilotage peuvent comporter d'autres éléments ou symboles de base.</p> <p>Das Symbol eines Zwei-Wege Einbauventiles besteht aus zwei Elementen, dem Steuerdeckel und dem Einbausatz. Einbausatz und/oder Steuerdeckel können weitere Grundelemente oder Symbole enthalten.</p>
<p>9.3.2</p>	<p>RF030</p>		<p>The connections of a control cover shall be located on the frame on grid points. Their position is fixed.</p> <p>Les orifices de raccordement du couvercle de pilotage se trouvent sur des points de trame sur l'encadrement. Leur position a une définition fixe.</p> <p>Die Anschlüsse eines Steuerdeckels befinden sich auf der Umrahmung auf Rasterpunkten. Ihre Lage ist fest definiert.</p>
<p>9.3.3</p>	<p>RF031</p>		<p>External connections shall be drawn on the sides.</p> <p>Placer les orifices de raccordement externes sur les côtés.</p> <p>Externe Anschlüsse sind an den Seiten anzubringen.</p>

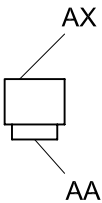
<p>9.3.4</p> <p>RF032</p>			<p>The working ports are located at the bottom and at the sides of the symbol.</p> <p>The A-port is shown at the bottom, the B-port may be shown on the right hand side, on the left hand side or on both sides.</p> <p>Les orifices de raccordement des récepteurs sont dessinés en bas et sur les côtés.</p> <p>L'orifice A est représenté en bas, l'orifice B peut être représenté sur le côté droit, sur le côté gauche ou des deux côtés.</p> <p>Die Verbraucheranschlüsse werden unten und seitlich angeordnet.</p> <p>Der A-Anschluß ist unten dargestellt, der B-Anschluß ist entweder an der rechten Seite, an der linken Seite oder an beiden Seiten angeordnet.</p>
<p>9.3.5</p> <p>RF033</p>			<p>The opening pressure of the valve shall be indicated next to the symbol (**)</p> <p>La pression d'ouverture est représentée à côté du symbole (**)</p> <p>Der Öffnungsdruck wird neben dem Symbol dargestellt (**)</p>
<p>9.3.6</p> <p>RF034</p>			<p>If an orifice (restriction) is replaceable, it shall be surrounded by an enclosed circle.</p> <p>Si un gicleur est remplaçable, un cercle doit l'entourer.</p> <p>Ist eine Düse auswechselbar, wird sie mit einem Kreis umschlossen.</p>
<p>9.3.7</p> <p>RF035</p>			<p>Piston for slip-in cartridge valve, poppet design with an area ratio</p> $\frac{AA}{AX} \leq 0,7$ <p>Piston pour distributeur à cartouche à bride de type à clapet avec rapport des surfaces</p> $\frac{AA}{AX} \leq 0,7$ <p>Kolben für Einsteck-Einbauventil Sitzausführung mit Flächenverhältnis</p> $\frac{AA}{AX} \leq 0,7$

<p>9.3.8</p>	<p>RF036</p>		<p>Spool for slip-in cartridge valve, poppet design with an area ratio</p> $1 > \frac{AA}{AX} > 0,7$ <p>Piston pour distributeur à cartouche à bride de type à clapet avec rapport des surfaces</p> $1 > \frac{AA}{AX} > 0,7$ <p>Kolben für Einsteck-Einbauventil Sitzausführung mit Flächenverhältnis</p> $1 > \frac{AA}{AX} > 0,7$
<p>9.3.9</p>	<p>RF037</p>		<p>For two-port cartridge valves with throttle function, the spool elements shall be filled in.</p> <p>Pour le distributeur à cartouche à deux orifices avec fonction étranglement, les éléments à tiroir doivent être pleins.</p> <p>Für Zwei-Wege Einbauventile mit Drosselfunktion sind die Kolbenelemente ausgefüllt.</p>

9.4 Pumps and motors

Pompes et moteurs

Pumpen und Motore

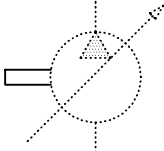
	<p>Reg. No.</p> <p>Enreg. n°</p> <p>Regist Nr.</p>	<p>Graphic</p> <p>Graphique</p> <p>Grafik</p>	<p>Description</p> <p>Description</p> <p>Beschreibung</p>
<p>9.4.1</p>	<p>RF038</p>		<p>The drive shaft of a pump is positioned on the left-hand side (preferred position) or on the right-hand side and may be extended in multiples of 2M.</p> <p>L'arbre d'une pompe est indiqué à gauche (de préférence) ou vers la droite et peut être prolongé par des écarterments de 2M.</p> <p>Die Welle der Pumpe zeigt nach links (vorzugsweise) oder nach rechts und kann im Abstand von 2M verlängert werden.</p>

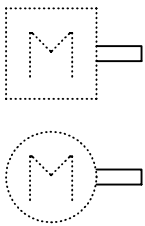
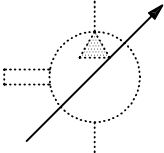
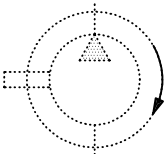
<p>9.4.2</p>	<p>RF039</p>		<p>The shaft of a motor is positioned on the right-hand side (preferred position) or on the left-hand side.</p> <p>L'arbre d'un moteur est indiqué vers la droite (de préférence) ou vers la gauche.</p> <p>Die Welle eines Motors zeigt nach rechts (vorzugsweise) oder nach links.</p>
<p>9.4.3</p>	<p>RF040</p>		<p>The arrow that indicates adjustability shall be placed on the diameter of the symbol of the energy conversion unit. If required, it can be made longer.</p> <p>La flèche de réglage doit être placée au centre du symbole. Si nécessaire, elle peut être prolongée.</p> <p>Der Verstellpfeil muß mittig im Symbol platziert werden. Bei Bedarf kann er verlängert werden.</p>
<p>9.4.4</p>	<p>RF041</p>		<p>A clockwise directional arrow indicates a clockwise rotation of the pump shaft and is shown on the opposite side of the shaft. The direction of rotation is given viewed toward the shaft end of the component.</p> <p>Caution: When the symbol for such a component is mirrored, the arrow indicating direction of rotation shall be reversed.</p> <p>Une flèche dans le sens des aiguilles d'une montre représente une rotation vers la droite de l'arbre d'entraînement de la pompe et est représentée du côté opposé à l'arbre. Le sens de rotation est toujours donné vu de l'extrémité de l'arbre.</p> <p>Attention: En cas d'image inversée de l'appareil, il faut inverser la flèche.</p> <p>Der Drehrichtungspfeil im Uhrzeigersinn stellt eine Rechtsdrehung der Pumpenantriebswelle dar und wird auf der gegenüberliegenden Seite derselben dargestellt. Die Drehrichtung wird in Blickrichtung auf das Wellenende angegeben.</p> <p>Achtung: Bei Gerätespiegelung muß der Pfeil gedreht werden.</p>

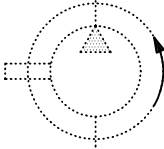
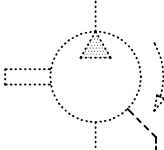
9.4.5	RF042		<p>An counter-clockwise directional arrow indicates an counter-clockwise rotation of the pump shaft and is shown of the opposite side of the connection shaft. The direction of rotation is given viewed toward the shaft end of the component.</p> <p>Caution: When the symbol for such a component is mirrored, the arrow indicating direction of rotation shall be reversed.</p> <p>Une flèche dans le sens inverse des aiguilles d'une montre représente une rotation vers la gauche de l'arbre d'entraînement de la pompe et est représentée du côté opposé à l'arbre. Le sens de rotation est toujours donné vu de l'extrémité de l'arbre.</p> <p>Attention: En cas d'image inversée de l'appareil, il faut inverser la flèche.</p> <p>Der Drehrichtungspfeil im Gegenuhrzeigersinn stellt eine Linksdrehung der Pumpeantriebswelle dar und wird auf der gegenüberliegenden Seite derselben dargestellt. Die Drehrichtung wird in Blickrichtung auf das Wellenende angegeben.</p> <p>Achtung: Bei Gerätespiegelung muß der Pfeil gedreht werden.</p>
9.4.6	RF043		<p>The drain line of a pump or a motor is represented at an angle of less than 45 degrees to the bottom right between the axis of displacement and the drive axis.</p> <p>La conduite de fuite d'une pompe ou d'un moteur est représentée à un angle inférieur à 45° en bas à droite entre l'axe de cylindrée et l'axe d'entraînement.</p> <p>Die Leckölleitung einer Pumpe oder eines Motors wird unter 45 Grad nach unten rechts zwischen der Förderstromachse und der Antriebsachse gebildet.</p>

9.5 Cylinders			
Vérins			
Zylinder			
	Reg. No. Enreg. n° Regist Nr.	Graphic Graphique Grafik	Description Description Beschreibung
9.5.1	RF044		<p>The piston shall be represented 1M away from the cylinder cap end. Lines that connect to the ports shall be 0,5M away from the end of the cylinder frame.</p> <p>Le piston est représenté à un écartement de 1M du fond du vérin. L'orifice de raccordement de la conduite se trouve à un écartement 0,5M de l'extrémité du tube de vérin.</p> <p>Der Kolben wird 1M vom Zylinderboden entfernt dargestellt. Der Leitungsanschluss endet 0,5M vom Zylinderrohr.</p>
9.5.2	RF045		<p>The cylinder frame shall be open to accommodate the piston rod symbol element.</p> <p>Le contour du vérin doit être ouvert selon le diamètre de la tige de vérin.</p> <p>Die Zylinderkontur ist entsprechend der Kolbenstangendurchmesser zu öffnen.</p>
9.5.3	RF046		<p>The stroke limiter shall be shown on the cap end</p> <p>Le limiteur de course est représenté côté opposé à la tige du piston.</p> <p>Die Hubbegrenzung wird gegenüber der Kolbenstangenseite dargestellt</p>

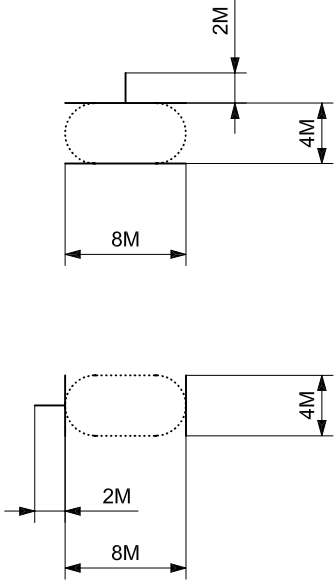
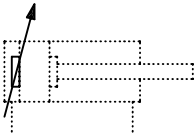
<p>9.5.4</p>	<p>RF047</p>		<p>Mechanical limiters shall be represented in a symmetrical manner.</p> <p>Les limitations mécaniques sont représentées en disposition symétrique.</p> <p>Mechanische Begrenzungen werden symmetrisch angeordnet dargestellt.</p>
<p>9.5.5</p>	<p>RF048</p>		<p>The possibility of adjustment shall be indicated by drawing the arrow through the adjustable element. The possibility of the adjustment of two elements shall be shown at the centre of the distance between the adjustable elements.</p> <p>La possibilité de réglage doit être représentée par une flèche à travers l'élément de réglage. Une possibilité de réglage de deux éléments est représentée au milieu entre les deux éléments de réglage.</p> <p>Eine mögliche Verstellbarkeit ist mit einem Pfeil durch das Verstellelement darzustellen. Eine mögliche Verstellbarkeit zweier Elemente ist mittig zwischen beiden Verstellelementen darzustellen.</p>

9.6 Accessories

Accessoires

Zubehör



9.6.1 Connections and joints

Connexions et raccordements

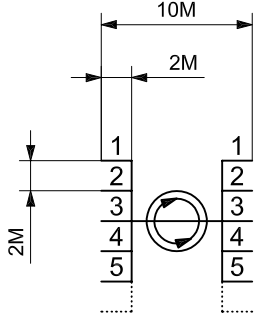
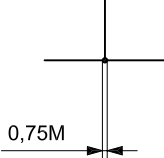
Verbindungen und Anschlüsse

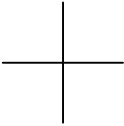
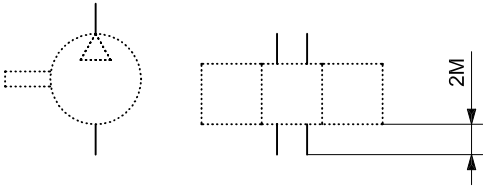
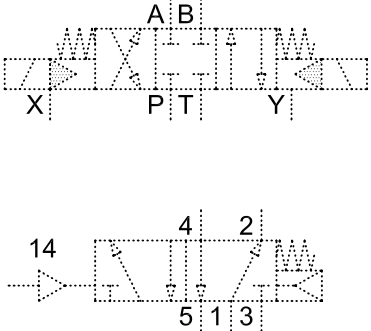
	Reg. No. Enreg. n° Regist Nr.	Graphic Graphique Grafik	Description Description Beschreibung
<p>9.6.1.1</p>	<p>RF049</p>		<p>The ports of a multiple-way rotary connection are drawn at a spacing of 2M at both sides of the connection. Their number is user-defined and expandable. The designations of ports are shown above the port symbol.</p> <p>The aggregation of the flow paths shall be drawn centred.</p> <p>Les raccordements d'un passage tournant à voies multiples sont représentés à un intervalle de 2M de part et d'autre de la connexion. Leur nombre est indifférent. La désignation des orifices figure au-dessus des raccordements.</p> <p>Le faisceau de connexions est représenté centré.</p> <p>Die Anschlüsse einer Mehrwege-Drehdurchführung werden im Abstand von 2M beiderseits der Verbindung dargestellt. Ihre Anzahl ist beliebig erweiterbar. Die Leitungsbezeichnungen stehen oberhalb der Anschlüsse.</p> <p>Die Verbindungszusammenfassung ist mittig darzustellen.</p>
<p>9.6.1.2</p>	<p>RF050</p>		<p>The connection of two lines is shown by means of a connection point.</p> <p>La connexion de deux conduites est représentée par un point de connexion.</p> <p>Die Verbindung zweier Leitungen wird mittels Verbindungspunkt dargestellt.</p>

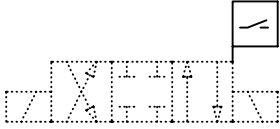
<p>9.6.1.3</p>	<p>RF051</p>		<p>The crossing of two lines without a dot indicates that no connection is intended. Le croisement de deux conduites sans point de connexion indique qu'il n'y a pas de connexion. Die Kreuzung zweier Leitungen ohne Verbindungspunkt gibt an, dass keine Verbindung besteht.</p>
<p>9.6.1.4</p>	<p>RF052</p>		<p>All ports of a symbol shall be shown. Tous les orifices de raccordement doivent être dessinés. Alle Anschlüsse eines Symbols müssen dargestellt werden.</p>
<p>9.6.1.5</p>	<p>RF053</p>		<p>Examples for lettering of ports/ Exemples de désignation des orifices de raccordement/ Beispiele für Anschluss-bezeichnungen</p> <ul style="list-style-type: none"> A = Port/orifice/Anschluss B = Port/orifice/Anschluss P = Pump/pompe/Pumpe T = Reservoir/réservoir/Behälter X = Pilot supply/alimentation de pilotage/Steuerölzulauf Y = Pilot drain/retour de pilotage/Steuerölablauf 3, 5 = Exhaust ports/orifices d'échappement/Auslassanschlüsse 2, 4 = Outlet ports/orifices de sortie/Ausgangsanschlüsse 1 = Inlet port/orifice d'alimentation/Versorgungsanschluss 14 = Pilot port/orifice de pilotage/Steueranschluss <p>Enough space for indicating the port designations shall be provided above or to the left of each port. The examples for lettering/numbering the ports are in accordance with ISO 9461 for hydraulics and ISO 11727 for pneumatics. Les cases libres de désignation des orifices de raccordement sont à prévoir au-dessus ou à gauche à côté de chaque connexion. Les exemples de désignation des orifices sont conformes à l'ISO 9461 pour l'hydraulique et à l'ISO 11727 pour la pneumatique. Platzhalter zur Anschlussbezeichnung sind oberhalb oder links neben den Anschlüssen vorzusehen. Die Beispiele für die Anschlussbezeichnungen entsprechen ISO 9461 für Hydraulik und ISO 11727 für Pneumatik.</p>

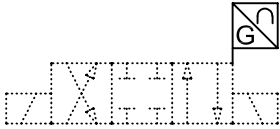
9.6.2 Electrical equipment			
Équipement électrique			
Elektrische Ausrüstung			
	Reg. No. Enreg. n° Regist Nr.	Graphic Graphique Grafik	Description Description Beschreibung
9.6.2.1	RF054		Position switch, electro-mechanical, e.g. spool position Contact de fin de course électromécanique, par exemple, position du tiroir Grenztaster, elektromechanisch, z.B. Kolbenposition
9.6.2.2	RF055		Proximity switch, electric, with switching output signal, e.g. spool position monitoring on a directional control valve Détecteur de proximité électronique, à signal de sortie à commutation, par exemple contrôle de position de commutation sur un distributeur de commande Näherungsschalter, elektronisch mit schaltendem Ausgangssignal, z.B. Schaltstellungsüberwachung bei einem Wegeventil
9.6.2.3	RF056		Signal converter for position with analogue output signal Capteur de déplacement, à signal de sortie analogique Wegsensor, mit analogem Ausgangssignal

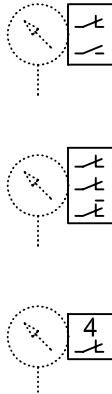
<p>9.6.2.4</p>	<p>RF057</p>		<p>More than one contact can be drawn in the same frame. Each can have different function (break contact, make contact, switch contact).</p> <p>If there are more than three contacts, the number of contacts may be shown as a numeral positioned 0,5M above the contact within the frame.</p> <p>Plusieurs contacts peuvent être dessinés dans un même cadre. Ils peuvent avoir des effets différents (contact d'ouverture, de fermeture, inverseur).</p> <p>Si leur nombre est supérieur à trois, ce nombre peut être indiqué par un chiffre en dessus du contact à un écartement de 0,5M à l'intérieur du cadre.</p> <p>Mehrere Kontakte werden in einem Rahmen dargestellt. Diese können unterschiedliche Wirkungsweise haben (Öffner, Schließer, Wechsler).</p> <p>Bei mehr als 3 gleichen Kontakten kann die Anzahl der Kontakte als Zahl oberhalb des Kontaktes im Abstand von 0,5M innerhalb des Rahmens angegeben werden.</p>
-----------------------	--------------	---	---

9.6.3 Measuring instruments and indicators

Appareils de mesure et indicateurs

Mess- und Anzeigeräte

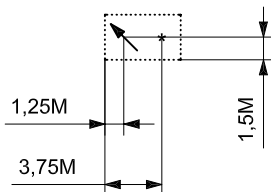
	<p>Reg. No. Enreg. n° Regist Nr.</p>	<p>Graphic Graphique Grafik</p>	<p>Description Description Beschreibung</p>
<p>9.6.3.1</p>	<p>RF058</p>		<p>Position of arrow and asterisk for display units</p> <p>* Position for details</p> <p>Position de la flèche et de l'astérisque pour les indicateurs</p> <p>* Espace destiné à de plus amples détails</p> <p>Position von Pfeil und Stern für Anzeigeräte</p> <p>* Platz für nähere Angaben</p>

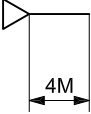
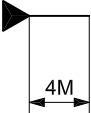
9.6.4 Sources of energy			
Sources d'énergie			
Energiequellen			
	Reg. No. Enreg. n° Regist Nr.	Graphic Graphique Grafik	Description Description Beschreibung
9.6.4.1	RF059		Pneumatic source of energy Source d'énergie pneumatique Pneumatische Energiequelle
9.6.4.2	RF060		Hydraulic source of energy Source d'énergie hydraulique Hydraulische Energiequelle

Annex A
(informative)

Recommendations for the creation of CAD symbols

Annexe A
(informative)

Recommandations pour la création des symboles de CAO

Anhan A
(informativ)

Empfehlung für die Erstellung von CAD-Symbolen

A.1 Nomenclature for CAD objects

Nomenclature pour les articles de CAO

Nomenklatur für CAD-Objekte

	Reg. No. Enreg. n° Regist Nr.	Graphic Graphique Grafik	Description Description Beschreibung
A.1.1			<p>Segment 1 determines the origin of the object.</p> <p>Segment 2 comprises three characters (three-character block) that are derived from the initial letters of the English words for the objects.</p> <p><i>EXAMPLE</i> <i>LINE = LIN</i> <i>TEXT = TEX</i></p> <p>Segment 3 represents further features of the object and is made up of individual elements. It can be composed of several three-letter blocks, which are to be connected with an underline.</p> <p>Segment 1 définit l'origine de l'article.</p> <p>Segment 2 contient une suite de trois caractères (blocs de trois lettres séparés) dérivés des premières lettres du terme anglais de l'article.</p> <p><i>EXEMPLE</i> <i>LINE = LIN</i> <i>TEXT = TEX</i></p> <p>Segment 3 contient d'autres caractéristiques de l'article formés à partir d'éléments individuels. Il peut se composer de plusieurs blocs de trois lettres séparés par un trait souligné.</p> <p>Segment 1 legt die Herkunft des Objektes fest.</p> <p>Segment 2 ist eine Folge von drei Buchstaben (Dreierblock), die aus den Anfangsbuchstaben der englischen Worte des Objektes abgeleitet werden.</p> <p><i>BEISPIEL</i> <i>LINE = LIN</i> <i>TEXT = TEX</i></p> <p>Segment 3 stellt weitere Merkmale des Objektes dar und wird aus einzelnen Elementen gebildet. Es kann aus mehreren Dreierblöcken, die mit Unterstrich verbunden sind, zusammengesetzt werden.</p>

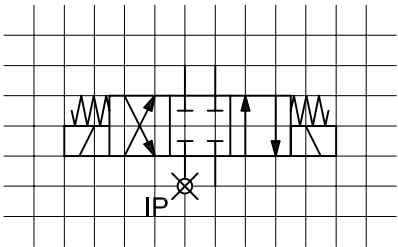
<p>A.1.2</p>		<p>Insertion points (IP) are always positioned at the fluid supply line.</p> <p>Les points d'insertion (IP) se trouvent toujours sur la conduite d'alimentation du fluide.</p> <p>Ladepunkte (IP) sind immer an der Fluidversorgungsleitung positioniert.</p>
---------------------	---	---

A.2 CAD objects for elements in symbols

Articles de CAO pour les éléments en symboles

CAD Objekte für Symbolelemente

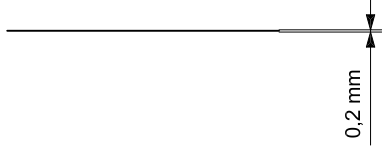
	<p>Reg. No. Enreg. n° Regist Nr.</p>	<p>Graphic Graphique Grafik</p>	<p>Description Description Beschreibung</p>
<p>A.2.1</p>			<p>Layer name ISO_LIN_UNI Colour yellow Colour no. 50 Line type solid line Description UNiversal line for a symbol Nom de couche ISO_LIN_UNI Couleur jaune Référence 50 Type de trait trait plein Description trait universel pour un symbole Layername ISO_LIN_UNI Farbe gelb Farb-Nr. 50 Linientyp Vollandie Beschreibung Universallinie für ein Symbol</p>

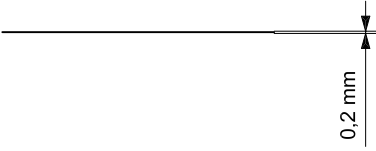
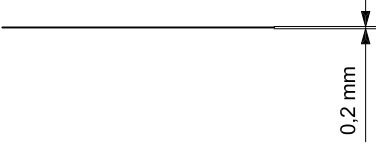
<p>A.2.2</p>		 <p>A horizontal solid line is shown. To its right, a vertical dimension line with arrows at both ends indicates a thickness of 0.2 mm.</p>	<p>Layer name ISO_LIN_FLU Colour green Colour no. 70 Line type solid line Description elements through which a FLUid flows Nom de couche ISO_LIN_FLU Couleur vert Référence 70 Type de trait trait plein Description organes traversés par un fluide Layername ISO_LIN_FLU Farbe grün Farb-Nr. 70 Linientyp Volllinie Beschreibung fluidisch durchströmte Elemente</p>
<p>A.2.3</p>		 <p>A horizontal solid line is shown. To its right, a vertical dimension line with arrows at both ends indicates a thickness of 0.2 mm.</p>	<p>Layer name ISO_LIN_HAT Colour grey Colour no. 9 Line type full line Description cross-HATching Nom de couche ISO_LIN_HAT Couleur gris Référence 9 Type de trait trait plein Description hachures Layername ISO_LIN_HAT Farbe grau Farb-Nr. 9 Linientyp Volllinie Beschreibung Schraffur</p>

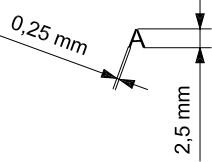
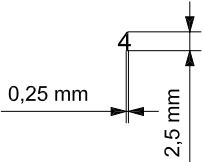
<p>A.2.4</p>			<p>Layer name ISO_TEX_IDE Colour green Colour no. 70 Line type solid line Description text for IDentification of port Nom de couche ISO_TEX_IDE Couleur vert Référence 70 Type de trait trait plein Description text d'identification de raccordement Layername ISO_TEX_IDE Farbe grün Farb-Nr. 70 Linientyp Volllinie Beschreibung Text für Anschlussbezeichnung</p>
<p>A.2.5</p>			<p>Layer name ISO_TEX_POS Colour cyan Colour no. 4 Line type solid line Description POSition number Nom de couche ISO_TEX_POS Couleur cyan Référence 4 Type de trait trait plein Description numéro de position Layername ISO_TEX_POS Farbe Cyan Farb-Nr. 4 Linientyp Volllinie Beschreibung Positionsnummer</p>

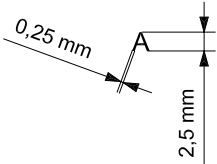
A.2.6			Layer name	ISO_TEX_DES
			Colour	yellow
			Colour no.	50
			Line type	solid line
			Description	text for DEscription
			Nom de couche	ISO_TEX_DES
			Couleur	jaune
			Référence	50
			Type de trait	trait plein
			Description	texte de description
			Layername	ISO_TEX_DES
			Farbe	gelb
			Farb-Nr.	50
			Linientyp	Volllinie
			Beschreibung	Text zur Beschriftung



A.3 CAD objects for elements without symbols

Articles de CAO pour les éléments hors symboles

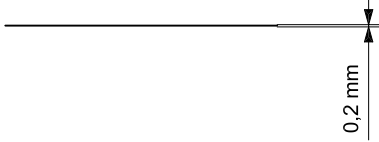
CAD-Objekte für Nicht-Symbolelemente

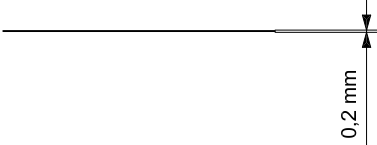
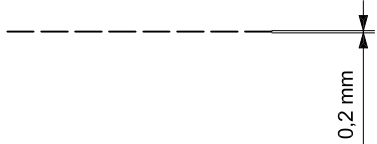
	Reg. No. Enreg. n° Regist Nr.	Graphic Graphique Grafik	Description Description Beschreibung
A.3.1			Layer name: ISO_LIN_PRE Colour: orange Colour no.: 30 Line type: solid line Description: PRESSure line Nom de couche: ISO_LIN_PRE Couleur: orange Référence: 30 Type de trait: trait plein Description: conduite sous pression Layername: ISO_LIN_PRE Farbe: orange Farb-Nr.: 30 Linientyp: Volllinie Beschreibung: Druckleitung

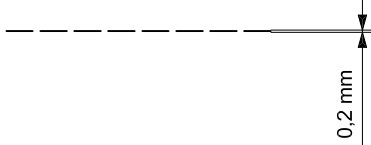
<p>A.3.2</p>		 <p>A horizontal solid line is shown. To its right, a vertical dimension line with arrows at both ends indicates a thickness of 0,2 mm.</p>	<p>Layer name ISO_LIN_RES Colour blue Colour no. 140 Line type solid line Description REServoir line Nom de couche ISO_LIN_RES Couleur bleu Référence 140 Type de trait trait plein Description conduite du réservoir Layername ISO_LIN_RES Farbe blau Farb-Nr. 140 Linientyp Volllinie Beschreibung Tankleitung</p>
<p>A.3.3</p>		 <p>A horizontal dashed line is shown. To its right, a vertical dimension line with arrows at both ends indicates a thickness of 0,2 mm.</p>	<p>Layer name ISO_LIN_CON Colour orange Colour no. 30 Line type dashed line, long Description CONTROL line Nom de couche ISO_LIN_CON Couleur orange Référence 30 Type de trait trait interrompu long Description conduite de pilotage Layername ISO_LIN_CON Farbe orange Farb-Nr. 30 Linientyp Strichlinie, lang Beschreibung Steuerleitung</p>

<p>A.3.4</p>		 <p>The diagram shows a horizontal dashed line. To its right, a vertical dimension line with arrows at both ends indicates a thickness of 0.2 mm.</p>	<p>Layer name ISO_LIN_DRA Colour blue Colour no. 140 Line type dashed line, short Description DRAin line Nom de couche ISO_LIN_DRA Couleur bleu Référence 140 Type de trait trait interrompu court Description drain Layername ISO_LIN_DRA Farbe blau Farb-Nr. 140 Linientyp Strichlinie, kurz Beschreibung Leckölleitung</p>
<p>A.3.5</p>		 <p>The diagram shows a horizontal solid line. To its right, a vertical dimension line with arrows at both ends indicates a thickness of 0.2 mm.</p>	<p>Layer name ISO_LIN_WOR Colour Green Colour no. 70 Line type Solid line Description WORKing line Nom de couche ISO_LIN_WOR Couleur vert Référence 70 Type de trait trait plein Description conduite de fonctionnement Layername ISO_LIN_WOR Farbe grün Farb-Nr. 70 Linientyp Volllinie Beschreibung Verbraucherleitung</p>

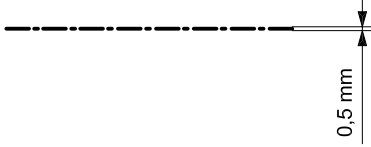
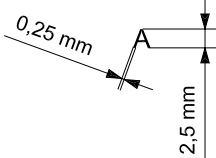
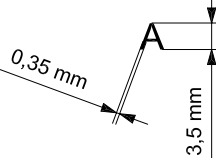
<p>A.3.6</p>		 <p>A horizontal dash-dotted line is shown. A vertical dimension line to its right indicates an offset of 0,5 mm from the center of the line to a solid vertical line.</p>	<p>Layer name ISO_LIN_LIM Colour turquoise Colour no. 120 Line type dash-dotted line Description LIMiting line Nom de couche ISO_LIN_LIM Couleur turquoise Référence 120 Type de trait trait mixte Description trait de limite Layername ISO_LIN_LIM Farb-Nr. 120 Linientyp Strichpunkt Beschreibung Abgrenzungslinie</p>
<p>A.3.7</p>		 <p>A description text character 'A' is shown. A vertical dimension line to its right indicates a height of 2,5 mm. A diagonal dimension line indicates a stroke width of 0,25 mm.</p>	<p>Layer name ISO_TEX_DES_025 Colour green Colour no. 70 Line type solid line Description DEScription text 2,5 mm Nom de couche ISO_TEX_DES_025 Couleur vert Référence 70 Type de trait trait plein Description texte de description 2,5 mm Layername ISO_TEX_DES_025 Farbe Grün Farb-Nr. 70 Linientyp Volllinie Beschreibung Beschriftungstext 2,5 mm</p>
<p>A.3.8</p>		 <p>A description text character 'A' is shown. A vertical dimension line to its right indicates a height of 3,5 mm. A diagonal dimension line indicates a stroke width of 0,35 mm.</p>	<p>Layer name ISO_TEX_DES_035 Colour Orange Colour no. 30 Line type Solid line Description DEScription text 3,5 mm Nom de couche ISO_TEX_DES_035 Couleur orange Référence 30 Type de trait trait plein Description texte de description 3,5 mm Layername ISO_TEX_DES_035 Farbe Orange Farb-Nr. 30 Linientyp Volllinie Beschreibung Beschriftungstext 3.5 mm</p>

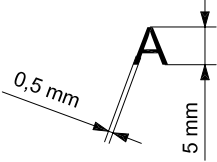

<p>A.3.9</p>			<p>Layer name ISO_TEX_DES_050 Colour Yellow Colour no. 50 Line type Solid line Description DEScription text 5 mm Nom de couche ISO_TEX_DES_050 Couleur jaune Référence 50 Type de trait trait plein Description texte de description 5 mm Layername ISO_TEX_DES_050 Farbe Gelb Farb-Nr. 50 Linientyp Volllinie Beschreibung Beschriftungstext 5 mm</p>
---------------------	--	---	--

A.4 Examples of CAD objects for elements in symbols

Exemples des articles de CAO pour les éléments en symboles

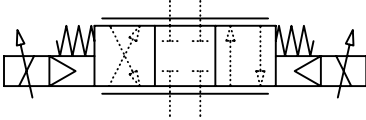
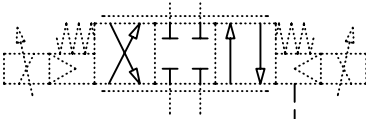
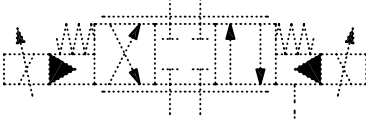
Beispiele für CAD-Objekte für Symbolelemente

<p>Reg. No. Enreg. n° Regist Nr.</p>		<p>Graphic Graphique Grafik</p>	<p>Description Description Beschreibung</p>
<p>A.4.1</p>			<p>Layer name ISO_LIN_UNI Nom de couche ISO_LIN_UNI Layername ISO_LIN_UNI</p>
<p>A.4.2</p>			<p>Layer name ISO_LIN_FLU Nom de couche ISO_LIN_FLU Layername ISO_LIN_FLU</p>
<p>A.4.3</p>			<p>Layer name ISO_LIN_HAT Nom de couche ISO_LIN_HAT Layername ISO_LIN_HAT</p>

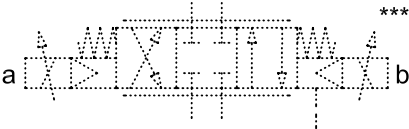
<p>A.4.4</p>		<p style="text-align: right;">**</p> 	<p>Layer name ISO_TEX_POS Nom de couche ISO_TEX_POS Layername ISO_TEX_POS</p>
<p>A.4.5</p>			<p>Layer name ISO_TEX_IDE Nom de couche ISO_TEX_IDE Layername ISO_TEX_IDE</p>
<p>A.4.6</p>		<p style="text-align: right;">****</p> 	<p>Layer name ISO_TEX_DES Nom de couche ISO_TEX_DES Layername ISO_TEX_DES</p>

A.5 Special features of CAD objects in symbols

Particularités des articles de CAO en symboles

Besonderheiten von CAD-Objekten in Symbolen

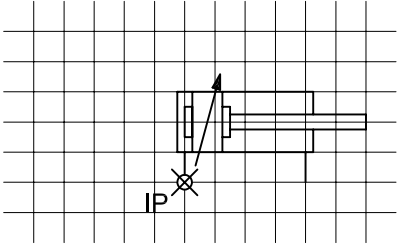
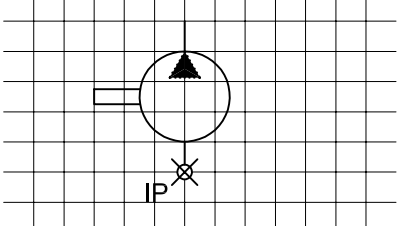
<p>Reg. No. Enreg. n° Regist Nr.</p>		<p>Graphic Graphique Grafik</p>	<p>Description Description Beschreibung</p>
<p>A.5.1</p>			<p>Insertion point (IP) at the connection at the cap end of a cylinder Point d'insertion (IP) à l'orifice de raccordement d'un vérin côté piston Ladepunkt (IP) am kolbenseitigen Anschluss des Zylinders</p>
<p>A.5.2</p>			<p>Insertion point (IP) at the inlet port of a pump Point d'insertion (IP) à l'orifice d'entrée d'une pompe Ladepunkt (IP) am Sauganschluss der Pumpe</p>

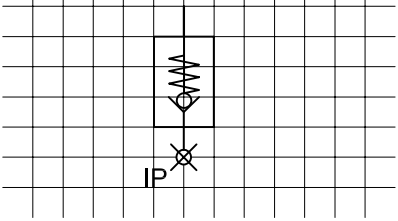
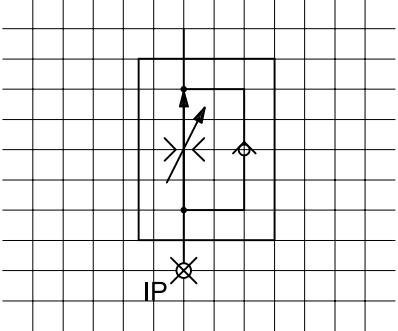
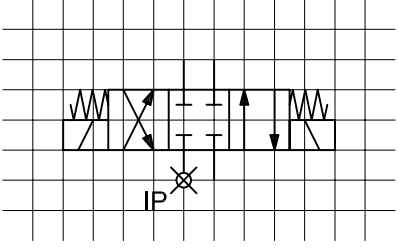
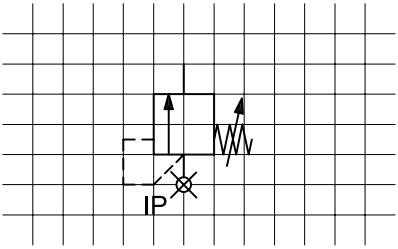
<p>A.5.3</p>			<p>Insertion point (IP) at the inlet port of a non-return valve Point d'insertion (IP) à l'orifice d'entrée d'un clapet anti-retour Ladepunkt (IP) am Eingang des Rückschlagventils</p>
<p>A.5.4</p>			<p>Insertion point (IP) at the inlet port of a flow control valve Point d'insertion (IP) à l'orifice d'entrée d'un régulateur de débit Ladepunkt (IP) am Volumenstromeingang des Stromregelventils</p>
<p>A.5.5</p>			<p>Insertion point (IP) at the inlet port of a directional control valve Point d'insertion (IP) à l'orifice d'entrée d'un distributeur directionnel Ladepunkt (IP) am Pumpenanschluss des Wegeventils</p>
<p>A.5.6</p>			<p>Insertion point (IP) at the inlet port (pump) of a pressure control valve Point d'insertion (IP) à l'orifice d'entrée (pompe) d'un distributeur de commande de pression Ladepunkt (IP) am Druckanschluss (Pumpe) des Druckventils</p>

A.5.7

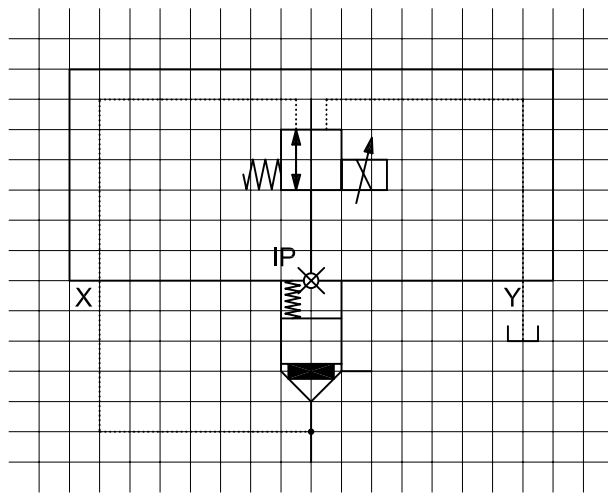

Insertion point (IP) of a cartridge valve control cover is at the centre of the control cover's lower edge.

Point d'insertion (IP) d'un couvercle de pilotage est au centre par rapport à l'arête inférieure du couvercle de pilotage.

Der Ladepunkt des Steuerdeckels (IP) ist mittig an der Steuerdeckelunterkante.

Bibliography

- [1] ISO 1219-2, *Fluid power systems and components — Graphic symbols and circuit diagrams — Part 2: Circuit diagrams*
- [2] ISO 3511-2, *Process measurement control functions and instrumentation — Symbolic representation — Part 2: Extension of basic requirements*
- [3] ISO 3511-3, *Process measurement control functions and instrumentation — Symbolic representation — Part 3: Detailed symbols for instrument interconnection diagrams*
- [4] ISO 9461, *Hydraulic fluid power — Identification of valve ports, subplates, control devices and solenoids*
- [5] ISO 11727, *Pneumatic fluid power — Identification of ports and control mechanisms of control valves and other components*

Bibliographie

- [1] ISO 1219-2, *Transmissions hydrauliques et pneumatiques — Symboles graphiques et schémas de circuit — Partie 2: Schémas de circuit*
- [2] ISO 3511-2, *Fonctions et instrumentation pour la mesure et la régulation des processus industriels — Représentation symbolique — Partie 2: Extension des principes de base*
- [3] ISO 3511-3, *Fonctions de commande et instrumentation pour la mesure et la régulation des processus industriels — Représentation symbolique — Partie 3: Symboles détaillés pour les diagrammes d'interconnexion d'instruments*
- [4] ISO 9461, *Transmissions hydrauliques — Identification des orifices des appareils, embases, organes de commande et solénoïdes*
- [5] ISO 11727, *Transmissions pneumatiques — Identification des orifices et des mécanismes de commande des distributeurs de commande et autres composants*

This page is intentionally blank.

ICS 01.080.30; 23.100.01

Price based on 162 pages/Prix basé sur 162 pages